

BAKALÁŘSKÁ PRÁCE

ČESKÉ VYSOKÉ UČENÍ TECHNICKÉ V PRAZE

FAKULTA ARCHITEKTURY

<i>Název projektu</i>	Pavilon žiraf Plzeň
<i>Vedoucí práce</i>	doc. Ing. arch. Dalibor Hlaváček, Ph.D
<i>Vypracoval</i>	Jan Johanides
<i>Datum</i>	05/2023

A PRŮVODNÍ TECHNICKÁ ZPRÁVA

B. SOUHRNNÁ TECHNICKÁ ZPRÁVA

C. SITUAČNÍ VÝKRESY

C.1	SITUACE ŠIRŠÍCH VZTAHŮ	M 1:1000
C.2	KATASTRÁLNÍ SITUACE	M 1:500
C.3	KOORDINAČNÍ SITUACE	M 1:200

D. DOKUMENTACE OBJEKTU A TECHNICKÝCH A TECHNOLOGICKÝCH ZAŘÍZENÍ

D.1 DOKUMENTACE STAVEBNÍHO OBJEKTU

D.1.1 ARCHITEKTONICKO STAVEBNÍ ŘEŠENÍ

D.1.1.a TECHNICKÁ ZPRÁVA

D.1.1.b VÝKRESOVÁ ČÁST

D.1.1.b.1	VÝKRES ZÁKLADŮ	M 1:100
D.1.1.b.2	PŮDORYS 1. NP	M 1:100
D.1.1.b.3	PŮDORYS 2. NP	M 1:100
D.1.1.b.4	PŮDORYS 3. NP	M 1:100
D.1.1.b.5	ŘEZ A-A'	M 1:100
D.1.1.b.6	POHLED JIŽNÍ	M 1:100
D.1.1.b.7	ŘEZ C-C' (POHLED SEVERNÍ)	M 1:100
D.1.1.b.8	ŘEZ B-B'	M 1:100
D.1.1.b.9	POHLED ZÁPADNÍ	M 1:100
D.1.1.b.10	POHLED ZÁPADNÍ	M 1:100
D.1.1.b.11	DETAILNÍ ŘEZ FASÁDOU	M 1:20
D.1.1.b.12	DETAILNÍ ŘEZ FASÁDOU (BLIŽŠÍ VÝŘEZ)	M 1:20
D.1.1.b.13	DETAILNÍ ŘEZ FASÁDOU (BLIŽŠÍ VÝŘEZ)	M 1:20

D.1.1.c TABUKOVÁ ČÁST

D.1.1.c.1	tabulka oken	M1:100
D.1.1.c.2	tabulka dveří	M1:100
D.1.1.c.3	zámečnických prvků	M1:100
D.1.1.c.4	truhlářských prvků	M1:100

- D.1.1.c.5 výpis skladeb vnějších konstrukcí
- D.1.1.c.6 výpis skladeb střech a teras
- D.1.1.c.7 výpis skladeb vnitřních konstrukcí
- D.1.1.c.8 výpis skladeb podlah
- D.1.1.c.9 výpis skladeb exteriérových podlah

D.1.2 STAVEBNĚ KONSTRUKČNÍ ŘEŠENÍ

D.1.2.a TECHNICKÁ ZPRÁVA

D.1.2.b STATICKÉ POSOUZENÍ

D.1.2.c VÝKRESOVÁ ČÁST

- D.1.2.c.1 VÝKRES TVARU ZÁKLADŮ M 1:100
- D.1.2.c.2 VÝKRES TVARU 1. NP M 1:100
- D.1.2.c.3 VÝKRES TVARU 2. NP M 1:100
- D.1.2.c.4 VÝKRES TVARU 3. NP M 1:100

D.1.3 POŽÁRNĚ BEZPEČNOSTNÍ ŘEŠENÍ

D.1.3.a TECHNICKÁ ZPRÁVA

D.1.3.b VÝKRESOVÁ ČÁST

- D.1.3.b.1 SITUAČNÍ VÝKRES M 1:200
- D.1.3.b.2 PŮDORYS 1. NP M 1:100
- D.1.3.b.3 PŮDORYS 2. NP M 1:100
- D.1.3.b.4 PŮDORYS 3. NP M 1:100

D.1.4 TECHNIKA PROSTŘEDÍ STAVEB

D.1.4.a TECHNICKÁ ZPRÁVA

D.1.4.b VÝKRESOVÁ ČÁST

- D.1.4.b.1 SITUAČNÍ VÝKRES M 1:200
- D.1.4.b.2 PŮDORYS 1. NP M 1:100
- D.1.4.b.3 VÝKRES ODVÁDĚNÍ DEŠŤOVÉ VODY M 1:100

D.1.5 REALIZACE STAVEB

D.1.5.a TECHNICKÁ ZPRÁVA

D.1.5.b VÝKRESOVÁ ČÁST

D.1.5.b.1 SITUAČNÍ VÝKRES M 1:200

D.1.5.b.2 VÝKRES ZAŘÍZENÍ STAVENIŠTĚ M 1:200

D.1.6. PROJEKT INTERIÉRU

D.1.6.a TECHNICKÁ ZPRÁVA

D.1.6.b VÝKRESOVÁ ČÁST

D.1.6.b.1 PŮDORYS A POHLED NA STROP M 1:50

D.1.6.b.2 D01, ŘEZ A-A' M 1:50

D.1.6.b.3 POHLEDY M 1:50

D.1.6.b.4 DETAIL KOTVENÍ ZÁBRADLÍ M 1:5

D.1.6.b.5 VIZUALIZACE

D.1.6.c VÝPIS A SPECIFIKACE

E. DOKLADOVÁ ČÁST

zadání bakalářské práce

prohlášení autora

podpisový arch profesantů



bakalářská práce

A

PRŮVODNÍ ZPRÁVA

Název projektu	Pavilon žiraf Plzeň
Místo stavby	Pod Vinicemi, 928/9, 301 00, Plzeň 1, k.ú. Plzeň [721981]
Ústav	15128 Ústav navrhování
Vedoucí ústavu	doc. Ing. Arch. Dalibor Hlaváček Ph.D
Vedoucí práce	doc. Ing. Arch. Dalibor Hlaváček Ph.D
Konzultant	Ing. Miloš Rehberger, Ing arch. Ondřej Vápeník
Vypracoval	Jan Johanides
Datum	23.05.2023

OBSAH

A.1 Identifikační údaje	- 2 -
A.1.1 Údaje o stavbě	- 2 -
A.1.2 Údaje o stavebníkovi	- 2 -
A.1.3 Údaje o zpracování projektové dokumentace	- 3 -
A.2 Členění stavby na objekty a technická a technologická zařízení	- 4 -
A.3 Seznam vstupních podkladů	- 4 -

A.1. IDENTIFIKAČNÍ ÚDAJE

A.1.1. ÚDAJE O STAVBĚ

a) NÁZEV STAVBY

Pavilon žiraf Plzeň

b) MÍSTO STAVBY (ADRESA, ČÍSLO POPISNÉ)

Pod Vinicemi, 928/9, 301 00, Plzeň 1

c) PARCELA (KATASTRÁLNÍ ÚZEMÍ, PARCELNÍ ČÍSLO, VLASTNÍK, DRUH)

Parcelní číslo	10694/9
Obec	Plzeň [554791]
Katastrální území	Plzeň [721981]
Výměra	13737 [m ²]
Typ parcely	Parcela katastru nemovitostí
Vlastnické právo	Statutární město Plzeň

d) PŘEDMĚT PROJEKTOVÉ DOKUMENTACE – NOVÁ STAVBA NEBO ZMĚNA DOKONČENÉ STAVBY, TRVALÁ NEBO DOČASNÁ STAVBA, ÚČEL UŽÍVÁNÍ STAVBY

novostavba

trvalá stavba

stavba s občanským využitím – expozice žiraf

A.1.2 ÚDAJE O STAVEBNÍKOVĚ

a) JMÉNO, PŘÍJMENÍ A MÍSTO TRVALÉHO POBYTU

V rámci bakalářské práce není stanovený stavebník

b) JMÉNO, PŘÍJMENÍ, OBCHODNÍ FIRMA, IDENTIFIKAČNÍ ČÍSLO OSOBY, MÍSTO PODNIKÁNÍ (FYZICKÁ OSOBA PODNIKAJÍCÍ, POKUD ZÁMER SOUVISÍ S JEJÍ PODNIKAJÍCÍ ČINNOSTÍ)

V rámci bakalářské práce není stanovený stavebník

c) OBCHODNÍ FIRMA NEBO NÁZEV, IDENTIFIKAČNÍ ČÍSLO OSOBY, ADRESA SÍDLA (PRÁVNICKÁ OSOBA)

V rámci bakalářské práce není stanovený stavebník

A.1.3 ÚDAJE O ZPRACOVATELI PROJEKTOVÉ DOKUMENTACE

a) JMÉNO, PŘÍJMENÍ, OBCHODNÍ FIRMA, IDENTIFIKAČNÍ ČÍSLO OSOBY, MÍSTO PODNIKÁNÍ (FYZICKÁ OSOBA PODNIKAJÍCÍ) NEBO OBCHODNÍ FIRMA NEBO NÁZEV, IDENTIFIKAČNÍ ČÍSLO OSOBY, ADRESA SÍDLA (PRÁVNICKÁ OSOBA)

Jedná se o bakalářskou práci. Níže je uvedený autor zpracovávané dokumentace.

autor: Jan Johanides
Ateliér Hlaváček-Čeněk-Minarovič
Fakulta architektury ČVUT v Praze
Thákurova 9, 166 34, Praha 6 – Dejvice

b) JMÉNO A PŘÍJMENÍ HLAVNÍHO PROJEKTANTA VČETNĚ ČÍSLA POD KTERÝM JE ZAPSÁN V EVIDENCI AUTORIZOVANÝCH OSOB VEDENÉ ČESKOU KOMOROU ARCHITEKTŮ, NEBO ČESKOU KOMOROU AUTORIZOVANÝCH INŽENÝRŮ A TECHNIKŮ ČINNÝCH VE VÝSTAVBĚ, S VYZNAČENÝM OBOREM, POPŘÍPADĚ SPECIALIZACÍ JEHO AUTORIZACE

Jedná se o bakalářskou práci. Níže je uvedený vedoucí zpracovávané dokumentace.

Vedoucí práce doc. Ing. arch. Dalibor Hlaváček, PhD.

c) JMÉNA A PŘÍJMENÍ PROJEKTANTŮ JEDNOTLIVÝCH ČÁSTÍ PROJEKTOVÉ DOKUMENTACE VČETNĚ ČÍSLA, POD KTERÝM JSOU ZAPSÁNI V EVIDENCI AUTORIZOVANÝCH OSOB VEDENÉ ČESKOU KOMOROU ARCHITEKTŮ NEBO ČESKOU KOMOROU AUTORIZOVANÝCH INŽENÝRŮ A TECHNIKŮ ČINNÝCH VE VÝSTAVBĚ, S VYZNAČENÝM OBOREM, POPŘÍPADĚ SPECIALIZACÍ JEJICH AUTORIZACE

Jedná se o bakalářskou práci. Níže je uvedeni konzultanti zpracovávané dokumentace.

architektonicko-stavební část Ing. Miloš Rehberger, Ing. arch. Ondřej Vápeník
stavebně-konstrukční část doc. Ing. Karel Lorenz, CSc.
Požárně bezpečnostní řešení doc. Ing. Daniela Bošová, Ph.D.
Technika prostředí a staveb doc. Ing. Lenka Prokopová, Ph.D.
Realizace staveb Ing. Radka Pernicová, Ph.D.
Interiér doc. Ing. arch. Dalibor Hlaváček, PhD.

A.2 ČLENĚNÍ STABY NA OBJEKTY A TECHNICKÁ A TECHNOLOGICKÁ ZAŘÍZENÍ

NAVRŽENÝ STAVEBNÍ OBJEKT JE ROZDĚLEN NA NÁSLEDUJÍCÍ STAVEBNÍ OBJEKTY

- S0.01 Pavilon žiraf s restauračním zařízením
- S0.02 Hrubé terénní úpravy
- S0.03 Nová vodovodní přípojka
- S0.04 Nová kanalizační přípojka
- S0.05 Nová přípojka slaboproudu
- S0.06 Vedení sítě areálového osvětlení
- S0.07 Dopravní řešení
- S0.08 Terénní a sadové úpravy zpevněných a nezpevněných ploch
- S0.09 Oplocení, vstupní a vjezdové brány, osvětlení, značení, atd...
- S0.10 Retenční a akumulární nádrže
- S0.11 Venkovní zastřešení skladu komunálního a tříděného odpadu
- S0.12 Čisté terénní úpravy

BOURANÉ OBJEKTY

- B0.01 Vzrostlé stromy a keře

A.3 SEZNAM VSTUPNÍCH PODKLADŮ

Studie k bakalářskému projektu zpracovaná v Ateliéru Hlaváček-Čeněk v letním semestru 2021/2022.

Fotodokumentace území

Studijní materiály vydané Fakultou architektury ČVUT v Praze

Platné normy, zákony, vyhlášky a předpisy

Výpis geologické dokumentace vrtů, Česká geologická služba

Mapový portál města Plzeň, GIS

Územně analytické podklady města Plzeň

Technické listy výrobců



bakalářská práce

B

SOUHRNNÁ TECHNICKÁ ZPRÁVA

Název projektu	Pavilon žiraf Plzeň
Místo stavby	Pod Vinicemi, 928/9, 301 00, Plzeň 1, k.ú. Plzeň [721981]
Ústav	15128 Ústav navrhování
Vedoucí ústavu	doc. Ing. Arch. Dalibor Hlaváček Ph.D
Vedoucí práce	doc. Ing. Arch. Dalibor Hlaváček Ph.D
Konzultant	Ing. Miloš Rehberger, Ing arch. Ondřej Vápeník
Vypracoval	Jan Johanides
Datum	24.05.2023

OBSAH

B.1 popis území stavby	-2-
B.2. celkový popis stavby	-6-
B.2.1 základní charakteristika stavby a jejího užívání	-8-
B.2.2 celkové architektonické a urbanistické řešení	-9-
B.2.3 celkové provozní řešení, technologie výroby	-10-
B.2.4 bezbariérové užívání stavby	-10-
B.2.5 bezpečnost při užívání stavby	-10-
B.2.6. základní charakteristika objektů	-11-
B.2.7 základní charakteristika technických a technologických zařízení	-11-
B.2.8 zásady požárně bezpečnostního řešení	-12-
B.2.9. úspora energie a tepelná ochrana	-12-
B.2.10 hygienické požadavky na stavby, požadavky na pracovní a komunální prostředí	-12-
B.2.11 zásady ochrany stavby před negativními účinky vnějšího prostředí	-12-
B.3 připojení na technickou infrastrukturu	-13-
B.4 dopravní řešení	-13-
B.5 řešení vegetace a souvisejících terénních úprav	-14-
B.6 popis vlivů stavby na životní prostředí a jeho ochrany	-15-
B.7 ochrana obyvatelstva	-16-
B.8 zásady organizace výstavby	-16-
B.9 celkové vodohospodářské řešení	-16-

B.1. Popis území

a) CHARAKTERISTIKA ÚZEMÍ A STAVEBNÍHO POZEMKU, ZASTAVĚNÉ ÚZEMÍ, A NEZASTAVĚNÉ ÚZEMÍ, SOULAD NAVRHOVANÉ STAVBY S CHARAKTEREM ÚZEMÍ, DOSAVADNÍ VYUŽITÍ A ZASTAVĚNOST ÚZEMÍ

Řešený pozemek se nachází v Plzni v jihovýchodním cípu městského obvodu Plzeň 1, který disponuje vysokou občanskou vybaveností. Stavební pozemek s parcelním číslem 10694/1 nepřímo sousedí se současným areálem Zoologické a botanické zahrady Plzeň, kterou od něj odděluje současná parkovací plocha využívaná Zoologickou zahradou a komunikace Pod Vinicemi. Stavební parcela, včetně přiléhajících pozemků je územním plánem zamýšlena jako místo budoucího rozvoje a rozšíření stávajícího areálu Zoo.

Parcela se nachází na rozmezí ploch s vysokou občanskou vybaveností, kterou tvoří především areál Zoologické zahrady a rozsáhlý Lochotínský park, a ploch se zemědělským využitím. Pozemek je přírodního typu a svým charakterem je především rovinný, travnatý s drobnými náletovými keři, a alejí vzrostlých stromů, která jej jasně definuje z jižní strany. Ze své severní strany je obsluhován komunikací Pod Vinicemi a lemuje jej cyklostezka s naučnou stezkou Údolím Mže. Dříve parcelu protínala bývalá Pionýrská železnice Plzeň. Na pozemku se nachází dva vodní toky, které lze spíše charakterizovat jako podmáčené pásy horniny. Lokalitu obsluhuje autobusová zastávka sloužící výhradně pro návštěvníky stávající Zoo. Jihovýchodním směrem vede silniční tah z centra Plzně směrem na obec Radčice.

Navrhovaná zastavěná plocha je 2 500 m² na parcele o výměře 13 737 m². Navrhovaná zastavěnost pozemku tedy činí 18% bez započtení zpevněných a komunikačních ploch obsluhujících technologické zázemí objektu.

Stavební pozemek je nepravidelného tvaru, který lze charakterizovat jako obdélník s vychylujícím se jihovýchodním cípem. Parcela je po celém svém obvodu lemována vzrostlým stromovým porostem, který lze charakterizovat jako alej. Z východní strany sousedí s parcelou, která je využívána jako současné technologické zázemí. Právě díky tomuto faktu je do východní části parcely situováno technologické zázemí nově navrhovaného pavilonu žiraf z důvodu napojení na současné zázemí.

Na pozemku se v současnosti nenachází žádné stavební objekty ani komunikace.

b) ÚDAJE O SOULADU S ÚZEMNÍM ROZHODNUTÍM NEBO REGULAČNÍM PLÁNEM NEBO VEŘEJNOPRÁVNÍ SMLOUVOU ÚZEMNÍ ROZHODNUTÍ NAHRAZUJÍCÍ ANEBO ÚZEMNÍM SOUHLASEM

Plán využití ploch

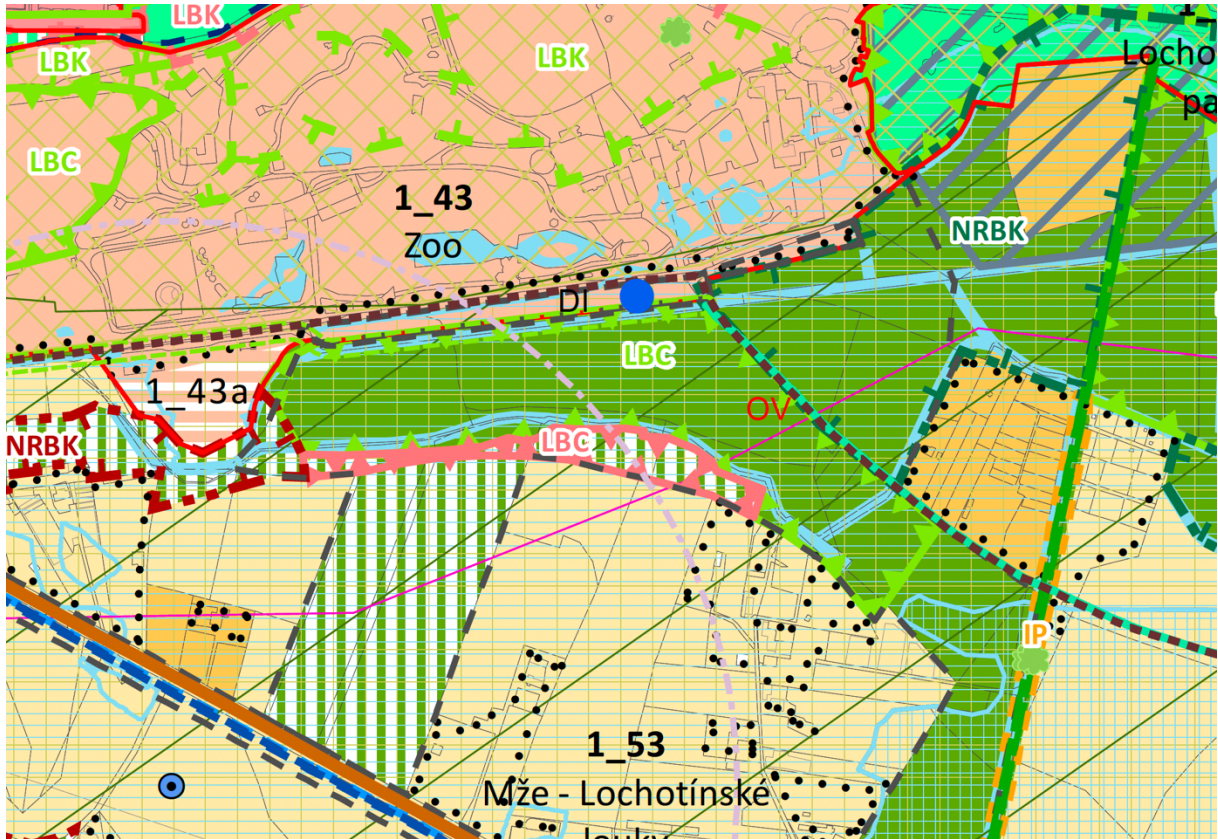

OV – občanská vybavenost

Parcela se nachází na rozmezí ploch s občanskou vybaveností a ploch se zemědělským využitím včetně drobných zahrádkářských kolonií. Pozemek je součástí rozvojového plánu areálu Zoologické a botanické zahrady Plzeň, která zde plánuje rozšíření a přesunutí pavilonů zvěře, které vyžadují opravu, nebo navýšení své kapacity. Zadání studie k bakalářské práci vycházelo především z konzultace s městem Plzeň, která je vlastníkem pozemku a osobami spravujícími areál Zoo, která došla k závěru využití pozemku pro vytvoření nového pavilonu pro žirafy Rothschildovy, včetně restauračního zařízení. V rámci studie zpracované v letním semestru 2021/2022 byla zpracována celková urbanistická koncepce územní s plánovanou občanskou vybaveností, která zamýšlela vyhovět především potřebám města a vytvoření vyhovujícího prostředí pro chov žiraf včetně rozsáhlých exteriérových výběhů.

V rámci urbanistické koncepce pozemku byl kladen důraz na vyhovění územnímu plánu města Plzeň a podpoření rozvoje občanské vybavenosti bez zásahu do přiléhajících pozemků s odlišným charakterem. V rámci koncepce byla navržena nová dopravní obsluha autobusovou linkou, navázání a rozšíření Lochotínského parku a celkové vytvoření místa s významnou občanskou vybaveností, kterou v současném stavu postrádá. K dnešnímu dni plocha není využívána a slouží pouze jako plocha přírodního charakteru s travnatým porostem bez občanského využití.

Podmíněně přípustné využití

Navrhovaná koncepce je v plném souladu s územním plánem a splňuje podmínky, které stanovuje.

c) ÚDAJE O SOULADU S ÚZEMNĚ PLÁNOVACÍ DOKUMENTACÍ, V PŘÍPADĚ STAVEBNÍCH ÚPRAV PODMIŇUJÍCÍCH ZMĚN V UŽÍVÁNÍ STAVBY

Projekt je zpracován pro novostavbu. Nejde o stavební úpravy podmiňující změnu v užívání stavby

d) INFORMACE O VYDANÝCH ROZHODNUTÍCH O POVOLENÍ VYJÍMKY Z OBECNÝCH POŽADAVKŮ NA UŽÍVÁNÍ ÚZEMÍ

Žádná rozhodnutí o povolení výjimky z obecných požadavků na využívání území nebyla vydána.

e) INFORMACE O TOM, ZDA A V JAKÝCH ČÁSTECH DOKUMENTACE JSOU ZOHLEDNĚNY PODMÍNKY ZÁVAZNÝCH STANOVISEK DOTČENÝCH ORGÁNŮ

V dokumentaci nejsou zohledněny podmínky závazných stanovisek dotčených orgánů.

f) VÝČET A ZÁVĚRY PROVEDENÝCH PRŮZKUMŮ A ROZBORŮ – GEOLOGICKÝ PRŮZKUM, HYDROGEOLOGICKÝ PRŮZKUM, STAVEBNĚ HISTORICKÝ PRŮZKUM, ATD...

Nebyly provedeny žádné průzkumy a rozborů. Pro zjištění základových podmínek pozemku byl použit výpis geologické dokumentace z hydrogeologického vrtu HVK-19 [170320] v databázi GDO provedený v roce 1979 v nadmořské výšce 317,41 m. Ve vrtu byla nalezena ustálená hladina podzemní vody v úrovni -1,2 m. V rámci vrtu byl zpracován také v laboratoři rozbor vody, se závěrem vody nepitné s pH 6.4 bez sedimentu.

Skladba půdního profilu do hloubky provedené při zpracování geologického vrtu 6,5 m.

PŮDNÍ PROFIL

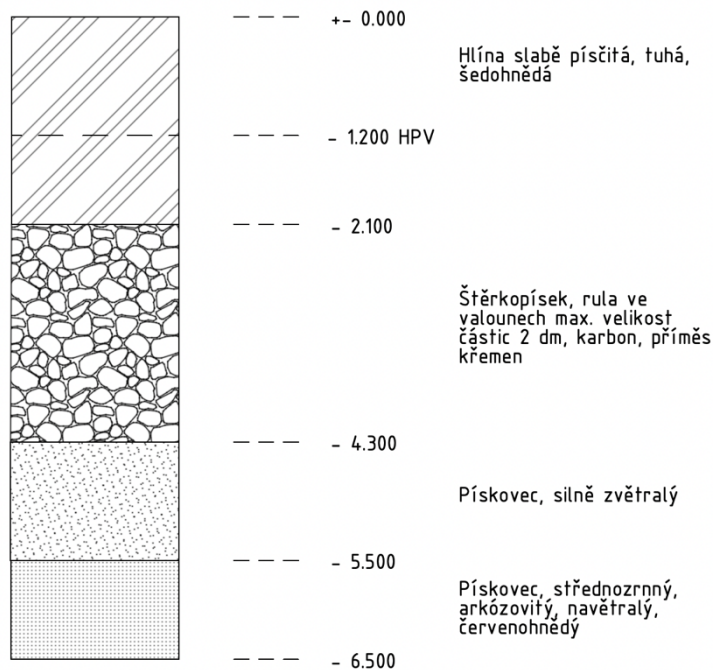

g) OCHRANA ÚZEMÍ PODLE JINÝCH PRÁVNÍCH PŘEDPISŮ

V rámci stavební parcely se nevyskytují žádná ochranná pásma.

h) POLOHA VZHLEDEM K ZÁPLAVOVÉMU ÚZEMÍ, PODDOLOVANÉMU ÚZEMÍ, ATD...

Objekt se nenachází v záplavovém ani poddolaném území.

i) VLIV STAVBY NA OKOLNÍ STAVBY A POZEMKY, OCHRANA OKOLÍ, VLIV STAVBY NA ODTOKOVÉ POMĚRY V OKOLÍ.

Stavba nebude mít během svého užívání negativní vliv na okolní stavby a pozemky, kromě zvýšení dopravního provozu v ulici Pod Vinicemi. K navýšení dopravy dojde pouze o zaměstnance stavebního objektu. Doprava v rámci okolí stavby je dimenzována na provoz současné Zoologické a botanické zahrady Plzeň. Stavba bude využívat stávající naddimenzované parkovací plochy, které jsou přizpůsobeny plánovanému rozvoji areálu Zoo. V rámci realizace stavebního objektu dojde k revitalizaci bezprostředního okolí formou nově vzniklého parku a úpravou silniční komunikace v rámci napojení na stavební objekt a vytvoření bezpečného křížování silniční komunikace formou vyznačených přechodů a průjezdů. V současné době se cyklostezka křížuje s komunikací obsluhující parkoviště a technické zázemí bez bezpečnostního značení.

Odtokové poměry v řešeném území nebudou výrazně ovlivněny. Dešťová voda bude z navržených objektů a zpevněných ploch odváděna a akumulována v retenčních nádržích a dále zpracována formou šedé vody pro splachování toalet a jako zálivka na nově vzniklou vegetaci. V případě předimenzování retenčních nádrží je zajištěn pojistný přepad do navrhované kanalizační přípojky, případně do vsakovací nádrže.

j) POŽADAVKY NA ASANCE, DEMOLICE A KÁCENÍ DŘEVIN

Před začátkem výstavby dojde v rámci hrubých terénních úprav k odstranění veškerých dřevin, které se nacházejí na řešeném pozemku. Číslo kácených dřevin je minimální, jelikož stavba byla navržena s ohledem na zachování stávající vzrostlé zeleně a se snahou o minimální zasažení do stávajících přírodních prvků.

V rámci řešeného pozemku se nenachází stávající stavební objekty, u kterých by muselo dojít k bourání.

Specifikace viz. C.3 Koordinační situační výkres.

k) POŽADAVKY NA MAXIMÁLNÍ DOČASNÉ A TRVALÉ ZÁBORY ZEMĚDĚLSKÉHO PŮDNÍHO FONDU NEBO POZEMKŮ URČENÝCH K PLNĚNÍ FUNKCE LESA

Stavba se nenachází na pozemcích zemědělského půdního fondu ani na pozemcích určených k plnění funkce lesa.

l) ÚZEMĚ TECHNICKÉ PODMÍNKY – ZEJMÉNA MOŽNOST NAPOJENÍ NA STÁVAJÍCÍ DOPRAVNÍ A TECHNICKOU INFRASTRUKTURU, MOŽNOST BEZBARIÉROVÉHO PŘÍSTUPU K NAVRHOVANÉ STAVBĚ.

Stavba je dopravně přístupná a napojená na místní komunikaci ulice Pod Vinicemi. V rámci studie k bakalářské práci byl objekt napojený také na ulici Radčická, která ale není v rozsahu zadání BP. Objekt je připojen na inženýrské sítě vedoucí podél ulice Pod Vinicemi. Před započítáním stavby není nutné rušit žádný ze stávajících rozvodů. Stavba je plně bezbariérová a přístupná po lávce vytvářející nově vzniklou komunikační linii navazující na současný areál Zoologické a botanické zahrady Plzeň. Bezbariérová komunikace je zajištěna převážně pomocí bezbariérových ramp. V případě nutnosti lze dojet přímo k objektu automobilem.

m) VĚCNÉ A ČASOVÉ VAZBY STAVBY, PODMIŇUJÍCÍ, VYVOLANÉ, SOUVISEJÍCÍ INVESTICE

Stavba nemá věcné vazby, časová vazba je pouze počasí v době realizace. Související vyvolanou investicí jsou náklady na přetrasování křížení komunikací a vytvoření jejich bezpečného průběhu. Tato úprava je provedena v rámci výstavby objektu.

n) SEZNAM POZEMKŮ PODLE KATASTRU NEMOVITOSTÍ, NA KTERÝCH SE STAVBA PROVÁDÍ

Stavební objekt se nachází na pozemku s parcelním číslem 10694/1 a výměrou 13 737 m², vlastníkem tohoto pozemku je město Plzeň. V rámci studie k BP byla zpracována urbanistická koncepce zasahující do pozemků s parcelním číslem : 1069/4, 10707/1, 10694/5, 10708/1, 10713/8, 10714/2, 10713/4, 10713/3, 10715/3. Parcely v rámci urbanistické koncepce včetně zpracovávaného stavebního pozemku byly vyměřeny na 89 882 m².

o) SEZNAM POZEMKŮ PODLE KATASTRU NEMOVITOSTÍ, NA KTERÝCH VZNIKNE OCHRANNÉ NEBO BEZPEČNOSTNÍ PÁSMO

Na pozemku nevznikne ochranné ani bezpečnostní právo.

B.2 CELKOVÝ POPIS STAVBY

B.2.1. ZÁKLADNÍ CHARAKTERISTIKA STAVBY A JEJÍHO UŽÍVÁNÍ

a) NOVÁ STAVBA NEBO ZMĚNA DOKONČENÉ STAVBY, U ZMĚNY STAVBY ÚDAJE O JEJICH SOUČASNÉM STAVU, ZÁVĚRY STAVEBNĚ TECHNICKÉHO, PŘÍPADNĚ STAVEBNĚ HISTORICKÉHO PRŮZKUMU A VÝSLEDKY STATICKÉHO POSOUZENÍ NOSNÝCH KONSTRUKCÍ

Navrhovaným objektem je novostavba.

b) ÚČEL UŽÍVÁNÍ STAVBY

Navřený objekt slouží jako stavba s občanským využitím. V objektu se nachází expoziční prostory a restaurace s jídelními prostory.

c) TRVALÁ NEBO DOČASNÁ STAVBA

Navrhovaný objekt je trvalá stavba

d) INFORMACE O VYDANÝCH ROZHODNUTÍCH O POVOLENÍ VYJÍMKY Z TECHNICKÝCH POŽADAVKŮ NA STAVBY A TECHNICKÝCH POŽADAVKŮ ZABEZPEČUJÍCÍCH BEZBARIÉROVÉ UŽÍVÁNÍ STAVBY

Nebyla vydána žádná rozhodnutí o povolení výjimky z technických požadavků na stavby a technických požadavků zabezpečujících bezbariérové užívání stavby.

e) INFORMACE O TOM, ZDA A V JAKÝCH ČÁSTECH DOKUMENTACE JSOU ZOHLEDNĚNY PODMÍNKY ZÁVAZNÝCH STANOVISEK DOTČENÝCH ORGÁNŮ

V dokumentaci nejsou zohledněny podmínky závazných stanovisek dotčených orgánů.

f) OCHRANA STAVBY DLE JINÝCH PRÁVNÍCH PŘEDPISŮ

Stavba není pod ochranou podle žádných předpisů.

g) NAVRHOVANÉ PARAMETRY STAVBY – ZASTAVĚNÁ PLOCHA, OBESTAVĚNÝ PROSTOR, UŽITNÁ PLOCHA, POČET FUNKČNÍCH JEDNOTEK A JEJICH VELIKOSTÍ, ATD...

hodnoty pro řešenou sekci :

zastavěná plocha	2 495 m ²
obestavěný prostor NP (včetně exteriérových ochozů)	16 670 m ³
obestavěný prostor NP (pouze interiérové prostory)	9 207 m ³
počet navržených parkovacích stání	19 + 3 stání pro zásobování
HPP (bez exteriérových prostor)	2 308 m ²
Užitná plocha (bez exteriérových prostor)	1 907 m ²

h) ROZDĚLENÍ OBJEKTU DO FUNKČNÍCH CELKŮ

Objekt lze celkově rozdělit na 4 odlišné provozy : prostory využívané návštěvníky, zázemí zaměstnanců a ošetřovatelů žiraf, restaurace s příslušným zázemím, prostory pro pobyt žiraf a jiných druhů.

Plocha využívaná Návštěvníky	574 m ²
Plocha zázemí ošetřovatelů žiraf a zaměstnanců pavilonu	430 m ²
Plocha zázemí restauračního zařízení	273 m ²
Prostory žiraf	395 m ²

Zázemí pro pobyt žiraf v nutnosti ošetření, nebo individuální separace je započteno ve výměře prostorů pro ošetřovatele žiraf a zaměstnanců pavilonu.

Většina prostor objektu využívaných návštěvníky se nachází v exteriéru (přibližně polovina prostor je zastřešena). Prostory jsou od okolí jasně vymezeny pomocí rastru monolitických železobetonových nosných sloupů, které vynášejí lehkou ocelovou konstrukci s dřevěnou lamelovou výplní.

Exteriérové prostory 1. NP	1 148 m ²
Exteriérové prostory 2. NP	1 002 m ²
Pochozí střecha 3. NP	931 m ²

Konkrétní členění a výměra daných prostor viz. tabulka místností D.1.1.b.2 – D.1.1.b.4

i) ZÁKLADNÍ BILANCE STAVBY – POTŘEBY A SPOTŘEBY MÉDIÍ A HMOT, HOSPODAŘENÍ S DEŠŤOVOU VODOU, CELKOVÉ PRODUKTOVÉ MNOŽSTVÍ A DRUHÝ ODPADŮ A EMISÍ, TŘÍDA ENERGETICKÉ NÁROČNOSTI BUDOV, ATD...

Podrobně viz. D.1.4 Technické zařízení budov.

j) ZÁKLADNÍ PŘEDPOKLADY VÝSTAVBY – ČASOVÉ ÚDAJE O REALIZACI STAVBY, ČLENĚNÍ NA ETAPY

Přesná časová organizace výstavby není předmětem bakalářské práce.

Výstavba objektu proběhne v jedné stavební etapě, včetně napojení na současný areál Zoologické a botanické zahrady Plzeň, revitalizace okolí a zrealizování celkové urbanistické koncepte pozemku, včetně výběhů zvířete.

k) ORIENTAČNÍ NÁKLADY STAVBY

Není předmětem bakalářské práce

B.2.2 CELKOVÉ URBANISTICKÉ A ARCHITEKTONICKÉ ŘEŠENÍ

a) URBANISMUS – ÚZEMNÍ REGULACE, KOMPOZICE PROSTOROVÉHO ŘEŠNÍ

Řešený pozemek se nachází v Plzni v městském obvodu Plzeň 1. Jedná se o lokalitu s významnou občanskou vybaveností ve formě Zoologické a botanické zahrady Plzeň, která udává danému prostředí řád. Přístup na území o rozloze 1,37 ha je momentálně umožněn pouze ze severní strany pomocí vyústění neuzpevněné komunikace. Pozemek je rovinného charakteru s travnatým porostem s občasnými náletovými křovinami a stromovým porostem.

Urbanistická koncepce byla zpracována v rámci studie k bakalářské práci v letním semestru na Fakultě architektury ČVUT v Praze. Urbanistická koncepce se zabývala celkovým územím o rozloze 9 ha. V rámci studie byl kladen důraz na vytvoření nové komunikační linie spojující současný areál Zoo s nově vzniklým pavilonem a komunikací v jižním cípu pozemku. Snaha byla o zachování charakteru místa a nenarušení stávajících vazeb, které zde fungují. Napojení na současný areál probíhá pomocí pochodzí lávky v úrovni 5 m nad terénem, která je uzpůsobena bezbariérovému užívání a přemostňuje současnou komunikaci Pod Vinicemi, cyklostezku a parkovací plochu. Tato komunikační linie je zachována i v rámci pavilonu, kdy ve svém přímém směru pokračuje skrze objekt a střídá výškové úrovně, které jsou umožněny pomocí bezbariérových ramp. Vytváří možnost návštěvníkovi sledovat život žiraf z různých úhlů pohledu. Komunikační linie pokračuje směrem k jižnímu cípu pozemku, kde bude umístěn nový vstup do areálu Zoologické zahrady s nově vzniklou parkovací plochou a zastávkou autobusu městské hromadné dopravy. Ostatní komunikace na pozemku vznikla organicky z potřeb pro chov zvířete, konkrétněji tedy žiraf Rothschildovy a vytváří organickou síť pěších stezek lemujících konkrétní výběhy a doplňkové pavilony zvířete. Jako parkovací plocha je využita stávající plocha areálu Zoo, která je již v současném stavu je naddimenzována na plánovaný rozvoj.

Urbanistická koncepce v rámci bakalářské práce proběhla ve vymezené části pozemku zadaného v rámci zpracování bakalářské práce. Urbanistická koncepce tohoto úseku pracovala především s vytvořením nových parkovacích a komunikačních ploch využívaných pouze zaměstnanci a zásobováním nově vzniklého pavilonu. Parkovací a komunikační plochy jsou doplněny o travnaté plochy s výsadbou nových stromů a keřů. V rámci koncepce bylo zpracováno přetrasování částí stávající komunikace za účelem revitalizace současného prostředí a zajištění bezpečného křížování komunikací s odlišným využitím. Objektem probíhá hlavní komunikační linie propojující současnou část Zoo s nově vzniklým pavilonem a restauračním zařízením.

Objekt je umístěn v blízkém kontaktu se stávajícími technickým zázemím areálu Zoo a v následujících etapách je zamýšleno jejich úplné propojení v jeden technologický celek.

b) ARCHITEKTONICKÉ ŘEŠENÍ – KOMPOZICE TVAROVÉHO ŘEŠENÍ, MATERIÁLOVÉ A BAREVNÉ ŘEŠENÍ

„Organické jádro rozplývající se do jasně čitelného a jednotného tvaru. Průsvitná opona domu postupně vypráví příběh a zároveň vytváří intimní místo pro chov žiraf. Za skořápkou lamelové fasády se nám postupně odkrývá život žirafy Rothschildovy. Fasáda pavilonu vypráví příběh o savanské královně, která si potrpí na soukromí. Ze stinných prostorů mnohaúrovňové fasády postupně poznáváme nejvyšší zvíře světa. Jeho podlažnost jasně udává principy domu, který prosvítá skrze dřevěné hranoly, jenž nám postupně odhalují tyto principy. Organický tvar, vycházející z potřeb žiraf, vyčnívá z jednotné skořáčky domu a symbolizuje touhu po nadhledu nad svým okolím, na kterém si zakládají. Pavilon jasně definuje urbanistický koncept pozemku, jelikož vytváří komunikační linii skrz zoo.“

Objekt je založený na základové desce s náběhy opřenými o tlakové piloty, které jsou vetknuté do únosné vrstvy horniny v podloží. Piloty jsou využity pro umístění integrovaného potrubí pro využití podpovrchové geotermie. Konstrukce celého objektu je navržena jako kombinace monolitických železobetonových stěn a sloupů. Velkorozponová hala sloužící jako výběh žiraf je zastřešena pomocí příhradové konstrukce, která vynáší velkoformátový světlík zajišťující prosvětlenost nejen výběhu žiraf. Celková světelná a kompoziční myšlenka vychází z principu velkoformátového prosklení a vysoké míry prosvětlenosti prostoru žiraf, který je z exteriéru zahalen do lamelového obvodového prvku, který naopak kontrastně vytváří stinné a závětrné prostory sloužící k ideální atmosféře, která umožňuje pozorování života zvěře. Takto stinné přiléhající prostory umožňují vyhovující chov žiraf, pro kterou nevzniká nadměrné množství rušivých elementů.

Hlavní vstup do objektu se nachází v severní straně objektu v 1. NP a otevírá prostory vstupní haly s rozměrným hygienickým zázemím. Nachází se zde doplňková expozice zvěře a pozorovatelná žiraf. V přízemí se také nachází zázemí zaměstnanců a ošetřovatelů žiraf včetně jejich individuálních a porodních boxů. V severovýchodním cípu objektu se nachází zázemí restauračního zařízení. Všechny technické prostory mají také své exteriérové zázemí a komunikace, které jsou zpracovány v rámci řešení BP.

Ve 2. NP se nachází restaurační prostory s varnou, zázemím a jídelnou, která funguje formou samoobsluhy. Jídelna disponuje rozměrným hygienickým zázemím. Nachází se zde také zázemí ošetřovatelů žiraf, včetně krmných ochozů a strojovny VZT.

Vyčnívající hmota výběhu žiraf, která vychází z výškového nároku pro jejich chov, je obehnána pochozí střešou, která návštěvníkům umožňuje pozorovat žirafy z ptačí perspektivy. Nad technickým zázemím objektu se nachází provozní extenzivní zelené střechy.

Veškerá vertikální komunikace návštěvníků probíhá v exteriéru formou bezbariérových ramp lemujících hranici domu. Komunikace je doplněna o dvě schodišťová jádra v severní a jižní části objektu. Rampy udávají objektu jasný výraz a charakter a prezentují komunikační koncepci celého areálu. Vertikální komunikace pracovníků pavilonu a restauračního provozu je zajištěna pomocí schodiště v každém technologickém provozu. Nákladní vertikální doprava je zajištěna pomocí nákladní šachty a dvou jídelních výtahů.

B.2.3 CELKOVÉ PROVOZNÍ ŘEŠENÍ, TECHNOLOGIE VÝROBY

Návrhová stavba je nevýrobní objekt.

Stavba má technické zázemí obsluhované vlastní vjezdovou bránou z východní části objektu, a komunikací včetně parkovací plochy dimenzované pro parkování 18 zaměstnanců pavilonu a jedním parkovacím stáním pro návštěvy. V exteriéru se nachází také 3 parkovací plochy dimenzované na nákladní automobil zásobování. V přízemí je umístěna hlavní rozvodna VZT s rekuperační jednotkou, která zajišťuje nucené větrání objektu. V 1. NP se nachází také technická místnost s tepelnými čerpadly, akumulační nádrží a dalším technologickým vybavením. Odlišné provozy mají vlastní skladovací plochy komunálního a tříděného odpadu. Provozy jsou propojeny formou horizontálních komunikací.

B.2.4 BEZBARIÉROVÉ UŽÍVÁNÍ STAVBY

Objekt je navržený jako bezbariérový v souladu s platnou vyhláškou č. 398/2009 Sb. O všeobecných technických požadavcích zabezpečujících bezbariérové užívání staveb. Již celková koncepce celého objektu vychází z vysokého požadavku na vyrovnání možností a rovnoprávnosti pohybu bez odlišení osob se sníženou pohybovou schopností. Pilířem koncepce byla snaha vyhnout se vertikální komunikaci pomocí výtahu, který vytváří omezenou možnost pohybu skrz objekt. Hlavní vertikální komunikace je zajištěna po bezbariérových rampách ve sklonu 1:16 a podestou po maximální délce 9 metrů. Tento prvek slouží zároveň jako hlavní pozorovací prostor. V každém nadzemním podlaží jsou umístěny 2 bezbariérové WC kabiny o rozměrech 2,45x1,85 metru. Vchodové dveře jsou řešeny nízkým prahem, ostatní dveře jsou řešeny jako bezprahové. Většina spádových vrstev exteriéru se potkává s úrovní podlahy v interiéru. Kde vyrovnání není dosaženo je umístěna rampa vyhovující vyhlášce č. 398/2009 Sb.

V rámci zpracování BP byl kladen důraz na stejné komunikační pohybové možnosti pro všechny návštěvníky bez ohledu na jejich pohybové indispozice.

B.2.5 BEZPEČNOST PŘI UŽÍVÁNÍ STAVBY

Bezpečnost je zaručena samotným návrhem, který splňuje požadavky dle Nařízení Evropského parlamentu a Rady (EU) č. 305/2011 a vyhlášky č. 268/2009 Sb. O technických požadavcích 3 na stavby. Pro zachování bezpečného fungování objektu a jeho technických zařízení je nutná pravidelná kontrola alespoň jednou za dva roky. Po 15 letech užívání stavby je doporučeno provádět kontrolu alespoň jednou ročně. Pravidelná kontrola obsahuje předepsanou údržbu technických zařízení, zábradlí, povrchů a užívání veškerých technických zařízení předepsaným způsobem.

B.2.6 ZÁKLADNÍ CHARAKTERISTIKA OBJEKTŮ

a) STAVEBNÍ ŘEŠENÍ

Objekt je navržený jako železobetonový monolitický systém v kombinaci s monolitickými železobetonovými sloupy a průvlaky. Stropy a střechy jsou tvořeny monolitickou železobetonovou deskou a zastřešení velkorozponové haly je řešeno pomocí ocelové příhradové konstrukce. Obvodový plášť tvoří ŽB nosná stěna se zateplením minerální vatou a systémovou omítkou. Okna jsou hliníková. Vnitřní příčky jsou navrženy z vápenopískových tvárníc SILKA.

b) KONSTRUKČNÍ A MATERIÁLOVÉ ŘEŠENÍ

Objekt pavilonu je řešený především pomocí ŽB monolitických stěn. Konstrukční síť objektu je navržena v nepravidelném modulu. Síť mezi sebou svírají vždy pravý úhel. Převládající modul se pohybuje mezi 4 až 5 m, rozpon 14,3 metru je řešen pomocí ocelové příhradové konstrukce, která byla staticky navržena. Exteriérové pochozí terasy jsou vynášeny pravidelným rastrem ŽB sloupů a průvlaků v převládajícím modulu 4 m. Většina schodišť je řešena jako prefabrikovaná schodišťová ramena osazována na ozuby v podestových deskách. Schodiště v jižním cípu a bezbariérové rampy jsou monolitické a konstrukčně podpírané ŽB průvlaky. Konstrukční výška v 1.NP je 3,5 m, ve 2. NP 3,35 m. Stavba je založena na základové desce s náběhy opřeny o tlakové piloty vetknuté do únosné vrstvy v podloží.

Podrobný popis řešení viz D.1.2 Stavebně konstrukční řešení.

Obvodový plášť je řešen jako monolitická železobetonová stěna s kontaktním zateplovacím systémem ETICS s izolací z minerálních vláken. Střešní plášť je řešen ve třech variantách : velkoformátový střešní prosklený světlík, pochozí střecha s betonovou horní vrstvou a extenzivní zelené střechy. Pochozí a zelené střechy jsou navrženy ve spádu 2%, konstrukce světlíku je ve spádu 12%.

Podrobný popis řešení viz D.1.1 Architektonicko-stavební řešení

c) MECHANICKÁ ODOLNOST A STABILITA

Prostorová tuhost objektu je zajištěna obvodovými stěnami, vnitřními stěnami, stropními a střešními deskami, a zavětrováním v příhradové konstrukci.

Podrobný popis řešení viz D.1.2 Stavebně konstrukční řešení.

B.2.7 ZÁKLADNÍ CHARAKTERISTIKA TECHNICKÝCH A TECHNOLOGICKÝCH ZAŘÍZENÍ

TEPELNÉ ČERPADLO

V objektu jsou navržena tepelná čerpadla zapojena v kaskádě a fungující na principu země voda. Jako zdroj vytápění objektu jsou využity tlakové piloty ve formě energetických pilot s integrovaným potrubím pro využití podpovrchové geotermie.

VZT

Prostory objektu jsou větrány nucenou formou pomocí rekuperační jednotky umístěné v technické místnosti. Největší množství vzduchu je přiváděno do obytných místností, kterými jsou expozice, prostory restaurace, apod.. Odtah je zajištěn z hygienického zázemí a skladovacích ploch. Prostory žiraf musí být také přirozeně větrané z důvodu zajištění vyhovujícího klimatu.

NÁKLADNÍ VÝTAH

V objektu jsou umístěny dva nákladní výtahy ve formě jídelních výtahů bez strojovny a nutnosti tvarování základové desky. Nosnost 200 Kg.

B.2.8 ZÁSADY POŽÁRNĚ BEZPEČNOSTNÍHO ŘEŠENÍ

Objekt byl navržen tak, aby splňoval požadavky platných požárně bezpečnostních norem. Únik z objektu na volné prostranství je zajištěn pomocí NÚC (nechráněných únikových cest). Prostory jsou vybaveny přenosnými hasícími zařízeními.

B.2.9. ÚSPORA ENERGIE A TEPELNÁ OCHRANA

Tepelná ztráta objektu 77,6 kW byla vypočítána zjednodušenou obálkovou metodou. Konstrukce objektu splňuje normové hodnoty součinitele prostupu tepla $U_{N,20}$ dle ČSN 73 0540-2. Objekt se nachází v Plzni, venkovní návrhová teplota je $-13\text{ }^{\circ}\text{C}$, délka otopného období 216 dní, průměrná venkovní teplota v otopném období $-4\text{ }^{\circ}\text{C}$. Budova využívá jako zdroj topné energie zcela obnovitelných zdrojů pomocí potrubí pro využití podpovrchové geotermie. Energetické piloty pokryjí veškerou energii pro výrobu tepla, ohřev teplé vody, apod..

B.2.10 HYGIENICKÉ POŽADAVKY NA STAVBY, POŽADAVKY NA PRACOVNÍ A KOMUNÁLNÍ PROSTŘEDÍ

Zásady řešení parametrů stavby – větrání, vytápění, osvětlení, zásobování vodou, odpadů apod., a dále zásady řešení vlivu stavby na okolí – vibrace, hluk, prašnost apod.

Stavba je řešena podle Obecných technických požadavků na stavby. Stavba nebude svým provozem negativně ovlivňovat okolní prostředí a nebude mít negativní vliv na životní prostředí, Hygienická opatření a ochranu životního prostředí během výstavby souboru viz. D.1.5.a.6. Ochrana životního prostředí během výstavby. Stávající inženýrské sítě mají dostatečné rozměry pro připojení navrhovaného objektu.

Komunální odpad je na pozemku náležitě tříděn a skladován a pravidelně z pozemku odvážen za pomoci Západočeské komunální služby. Nádoby na tříděný odpad jsou umístěny na zpevněných plochách v blízkosti technologického zázemí objektu, mají vyhrazený prostor a vlastní stavební objekt ve formě zastřešení. V zázemí restaurace je zřízen výtah se skladem přímo pro přepravu a dočasné uchování komunálního odpadu.

B.2.11 ZÁSADY OCHRANY STAVBY PŘED NEGATIVNÍMI ÚČINKY VNĚJŠÍHO PROSTŘEDÍ

a) OCHRANA PŘED PRONIKÁNÍM RADONU Z PODLOŽÍ

Navrhovaný objekt se nachází v oblasti s nízkým radonovým rizikem. Pro ochranu před radonem nejsou navrženy žádná speciální opatření. Předpokládá se, že dostatečnou ochranu před případným pronikáním radonu do objektu zajistí izolace základové konstrukce.

b) OCHRANA PŘED BLUDNÝMI PROUDY

Navrhovaný objekt se nenachází v oblasti s nebezpečím vzniku bludných proudů. Žádná speciální opatření nejsou navržena.

c) OCHRANA PŘED TECHNICKOU SEIZMICITOU

V okolí stavby se nenachází výrazné vnější technické seizmicity. Předpokládá se, že vibrace vyvolané dopravou na přilehlé komunikaci dostatečně utlumí zemina pod vozovkou a v okolí základů stavby. V objektu se nachází pouze nákladní výtahy sloužící k přepravě drobných nákladů do 200 kg. Po konzultaci s konzultantem se nepředpokládá vzniku významných vibrací od výtahu s takto nízkou hmotnostní kapacitou.

d) OCHRANA PŘED HLUKEM

V okolí stavby se nenachází zdroje hluku zatěžující stavbu více, než je stanoveno hygienickými požadavky – nejsou navržena žádná nadstandartní protihluková opatření. Všechny příslušné skladby konstrukcí – obvodové stěny, stěny oddělující odlišné provozy, příčky, stropy a střechy, splňují požadavky na zvukovou a kročejovou neprůzvučnost stanovenou normou. Útlum vnějších vlivů hluku zajišťuje architektonický návrh vytvořením obvodové konstrukce z železobetonových nosných sloupů vynášejících lehkou ocelovou konstrukci vyplněnou dřevěnými hranoly.

e) PROTIPOVODŇOVÁ OPATŘENÍ

Navrhovaný objekt se nenachází v záplavové oblasti.

f) OSTATNÍ ÚČINKY – VLIV PODDOLOVÁNÍ, VÝSKYT METANU APOD.

Navrhovaný objekt se nachází v klidné oblasti přírodního charakteru na okraji města Plzeň bez poddolování a bez možných jiných rizik

B.3 PŘIPOJENÍ NA TECHNICKOU INFRASTRUKTURU

Navrhovaný objekt Pavilonu je napojený na stávající kanalizační a vodovodní řád a vedení NN vedené vedle vozovky ulice Pod Vinicemi. Na obecním vodovodním řádu je zřízený nový podzemní požární hydrant.

Podrobné řešení viz. D.1.4 Technika prostředí staveb

b) PŘIPOJOVACÍ ROZMĚRY, VÝKONOVÉ KAPACITY A DÉLKY

Podrobné řešení připojovacích rozměrů, výkonové kapacity a délky připojení technické infrastruktury viz. D.1.4 Technika prostředí staveb

B.4 DOPRAVNÍ ŘEŠENÍ

a) POPIS DOPRAVNÍHO ŘEŠENÍ VČETNĚ BEZBARIÉROVÝCH OPATŘENÍ PRO PŘÍSTUPNOST A UŽÍVÁNÍ STAVBY OSOBAMI SE SNÍŽENOU SCHOPNOSTÍ POHYBU NEBO ORIENTACE

Území je napojeno na stávající obecní komunikaci v ulici Pod Vinicemi, v rámci studie bylo navrženo také napojení z jižní části stavebního pozemku z ulice Radčická. V dochozí vzdálenosti se nachází autobusová zastávka bezbariérové autobusové linky sloužící pro přepravu návštěvníků Zoologické a Botanické zahrady. V dochozí vzdálenosti 1 km se nachází zastávka Zoologická zahrada tramvajové a autobusové dopravy. Obecně lze ale říci, že městská hromadná doprava není příliš dobře dostupná a dá se předpokládat častější užití automobilů. Vertikální dopravu v rámci objektu zajišťují schodiště bezbariérové rampy. V případě nutnosti lze využít komunikaci obsluhující technické zázemí objektu pro dopravení osob se sníženou schopností pohybu a orientace. Pěší komunikace je zajištěna pomocí přemostění současné parkovací plochy a ulice Pod Vinicemi formou bezbariérové lávky.

b) NAPOJENÍ ÚZEMÍ NA DOPRAVNÍ INFRASTRUKTURU

Území je napojeno na komunikaci Pod Vinicemi. K napojení na tuto komunikaci dochází pomocí vytvoření nové asfaltové komunikace včetně vytvoření nového komunikačního křížení obsluhující komunikace jak parkoviště, tak i stávající technické zázemí. V rámci křižovatky je zajištěné bezpečné křížení s cyklostezkou, které doposud nebylo bezpečně označeno. Vjezd do areálu se nachází při ulici Pod Vinicemi a funguje obousměrně, následná komunikace v areálu probíhá jednosměrnou dopravou.

c) DOPRAVA V KLIDU

Doprava v klidu pro návštěvníky je pokryta parkovací plochou sloužící stávajícímu areálu Zoologické a botanické zahrady Plzeň. Parkovací plocha je naddimenzována v souladu s plánovaným rozvojem a rozšířením Zoo. Parkování má kapacitu 300 stání pro osobní automobily a 10 stání pro autobusy. Parkovací plochy určené pro osoby se sníženou schopností pohybu a orientace jsou náležitě vyznačeny a umístěny co nejbližší k vstupu do areálu Zoo. V rámci areálu stávající Zoo je zhotovena také parkovací plocha pro motocykly a jízdní kola.

Doprava v klidu pro zaměstnance je zpracována v rámci rozmezí zadání BP. V rámci stavební parcely bylo vytvořeno 11 šikmých a 8 kolmých parkovacích stání. Kolmá parkovací stání mají šířku 2,8 metru, lze je tedy chápat také jako bezbariérová (při splnění podmínky pro umístění dvou takových parkovacích stání vedle sebe). Dopravu v klidu využívají zaměstnanci pavilonu. Počet parkovacích stání byl odvozen od maximální obsazenosti pracovní směny s rezervou pro návštěvní parkovací stání. V rámci objektu se nachází 3 parkovací stání umístěná u technických vchodů do objektu dimenzovaná pro nákladní automobily zásobování. V rámci zpevněných ploch jsou umístěny stojany na jízdní kola.

d) PĚŠÍ A CYKLISTICKÉ STEZKY

V rámci řešeného objektu je zpracováno přetrasování a revitalizace cyklostezky, která bude nově křížovat komunikaci obsluhující technické zázemí pavilonu. K dnešnímu dni docházelo ke křížování komunikace parkoviště a komunikace obsluhující technické zázemí Zoo bez patřičného značení a zajištění bezpečného křížení. V rámci návrhu je zpracována nová komunikační křižovatka s případnou světelnou signalizací a vyznačenými přejezdy a přechody s příslušným označením pro zajištění bezpečného a plynulého provozu.

Pěší stezka vzniká díky nové komunikační linii, která propojuje stávající areál Zoo s nově navrženým pavilonem. V rámci studie k bakalářské práci byla navržena celková urbanistická koncepce pozemků o rozloze 9 ha.

B.5 ŘEŠENÍ VEGETACE A SOUVISEJÍCÍCH TERÉNNÍCH ÚPRAV

a) TERÉNNÍ ÚPRAVY

Při výstavbě bude ve většině dotčeného území zachována topografie terénu, k dorovnání změně výšek dojde pouze v bezprostřední blízkosti stavby. V případě přebytku zeminy při hrubých terénních úpravách a přípravy stavebního výkopu bude zemina využita k tvarování reliéfu při přilehlé komunikaci Pod Vinicemi. Vytvoření valu a přírodní bariéry z křovin a stromů menšího vzrůstu bude sloužit k odhlucení pozemku od vnějšího hluku vznikajícího od komunikace.

b) POUŽITÉ VEGETAČNÍ PRVKY

Na nově vzniklých zatravněných plochách v rámci stavebních úprav technického zázemí je použit setý travník. Na větší travnaté plochy budou vysázeny různé druhy stromů a křovin, které budou plnit funkci přírodní bariéry mezi prostory užívané návštěvníky a technologickým zázemím areálu. Bližší specifikace a návrh by byl vytvořený odborným projektantem.

c) BIOTECHNICKÁ OPATŘENÍ

Žádná biotechnická opatření nejsou navržena.

B.6. POPIS VLIVŮ STAVBY NA ŽIVOTNÍ PROSTŘEDÍ A JEHO OCHRANA

a) VLIV NA ŽIVOTNÍ PROSTŘEDÍ – OVZDUŠÍ, HLUK, VODA, ODPADY A PŮDA

Vzhledem k použití tepelných čerpadel k vytápění a ohřevu TV nebude objekt zatěžovat ovzduší v lokalitě. Stavba je občanského využití a přináší prostředí nový charakter a ráz a celkově jej revitalizuje se snahou přivést do přilehlých prostor novou pozornost. V objektu se nachází restaurační zařízení, které je svou otevírací dobou přizpůsobeno provozu areálu, tudíž se nejedná o provoz zatěžující okolí nadměrným hlukem. Voda pro zásobování objektu je odebírána z obecního vodovodu. Splašková odpadní voda je odváděna do obecní kanalizační stoky. Dešťová voda je v rámci pozemku sbírána a akumulována v retenčních nádržích a využívána jako šedá voda pro splachování a praní. V některých částech pozemku je akumulována za účelem využití pro závlivu. Akumulační nádrže jsou opatřeny bezpečnostním přepadem zajišťující odvod přebytečné dešťové vody do kanalizace. Akumulační nádrže s využitím pro závlivu jsou napojeny bezpečnostním přepadem na vsakovacích nádržích. Odpady jsou sbírány a tříděny v rámci objektu v místech k tomu určených a vyváženy společností zajišťující odvoz odpadu. Objekt neobsahuje žádný provoz, který by měl negativní vliv na půdu. V rámci hrubých terénních úprav bude sejmuta povrchová vrstva ornice a v rámci čistých terénních úprav bude tato zemina znovu využita, čímž se zabrání zbytečné vyvážce vyprodukované zeminy, která může být znovu na pozemku využita.

b) VLIV NA PŘÍRODU A KRAJINU – OCHRANA DŘEVIN, OCHRANA PAMÁTNÝCH STROMŮ, OCHRANA ROSTLIN A ŽIVOČICHŮ, ZACHOVÁNÍ EKOLOGICKÝCH FUNKCÍ A VAZEB V KRAJINĚ APOD..

Stavba je navržena s pokorou ke stávajícímu prostředí, živočichům, dřevinám a nebude mít negativní vliv na své okolí. Bude nutnost pokácet minimální počet dřevin, které zasahují do stavebního objektu. Na území se nenachází žádná pásma ochrany dřevin, památných stromů, rostlin a živočichů.

c) VLIV NA SOUSTAVU CHRÁNĚNÝCH ÚZEMÍ NATURA 2000

V blízkosti stavby se nenachází žádné chráněné území Natura 2000 a proto na ně nemá stavba žádný vliv.

d) ZPŮSOB ZOHLEDNĚNÍ PODMÍNEK ZÁVAZNÉHO STANOVISKA POSOUZENÍ VLIVU ZÁMĚRU NA ŽIVOTNÍ PROSTŘEDÍ, JE-LI PODKLADEM

Není předmětem rozsahu zpracovávané dokumentace.

e) V PŘÍPADĚ ZÁMĚRŮ SPADAJÍCÍCH DO REŽIMU ZÁKONA O INTEGROVANÉ PREVENCI ZÁKLADNÍ PARAMETRY ZPŮSOBU NAPLNĚNÍ ZÁVĚRU O NEJLEPŠÍCH DOSTUPNÝCH TECHNIKÁCH NEBO INTEGROVANÉ POVOLENÍ, BYLO-LI VYDÁNO

Není předmětem rozsahu zpracovávané dokumentace.

f) NAVRHOVANÁ OCHRANA A BEZPEČNOSTNÍ PÁSMA, ROZSAH OMEZENÍ A PODMÍNKY OCHRANY PODLE JINÝCH PRÁVNÍCH PŘEDPISŮ

Není předmětem rozsahu zpracovávané dokumentace.

B.7 OCHRANA OBYVATELSTVA

Objekt není navržen pro ochranu obyvatel, nepočítá se s prostory pro ochranu obyvatelstva v krizových situacích. Návštěvníci budou v případě ohrožení využívat místní systém ochrany obyvatelstva.

B.8 ZÁSADY ORGANIZACE VÝSTAVBY

Viz. Samostatná část projektové dokumentace D.1.5 – zásady organizace výstavby.

B.9 CELKOVÉ VODOHOSPODÁŘSKÉ ŘEŠENÍ

Veškerá dešťová voda je v rámci pozemku akumulována a znova využita. V rámci objektu je akumulováno 370 m³/rok, které jsou využívány po filtraci ke splachování záchodů. V rámci akumulární nádrže umístěné v technické místnosti je zajištěn bezpečnostní přepad do kanalizace. V severní části objektu je dešťová voda ze zpevněných ploch akumulována v retenční nádrži a později využívána formou zálivky. Obdobná situace je v jižním cípu parcely. Obě retenční nádrže jsou opatřeny bezpečnostním přepadem do vsakovací nádrže.



bakalářská práce



SITUAČNÍ VÝKRESY

Název projektu	Pavilon žiraf Plzeň
Místo stavby	Pod Vinicemi, 928/9, 301 00, Plzeň 1, k.ú. Plzeň [721981]
Ústav	15128 Ústav navrhování
Vedoucí ústavu	doc. Ing. Arch. Dalibor Hlaváček Ph.D
Vedoucí práce	doc. Ing. Arch. Dalibor Hlaváček Ph.D
Konzultant	Ing. Miloš Rehberger, Ing arch. Ondřej Vápeník
Vypracoval	Jan Johanides
Datum	20.05.2023

OBSAH

C.1 SITUACE ŠIRŠÍCH VZTAHŮ	M 1:1000
C.2 KATASTRÁLNÍ SITUACE	M 1:500
C.3 KOORDINAČNÍ SITUACE	M 1:200

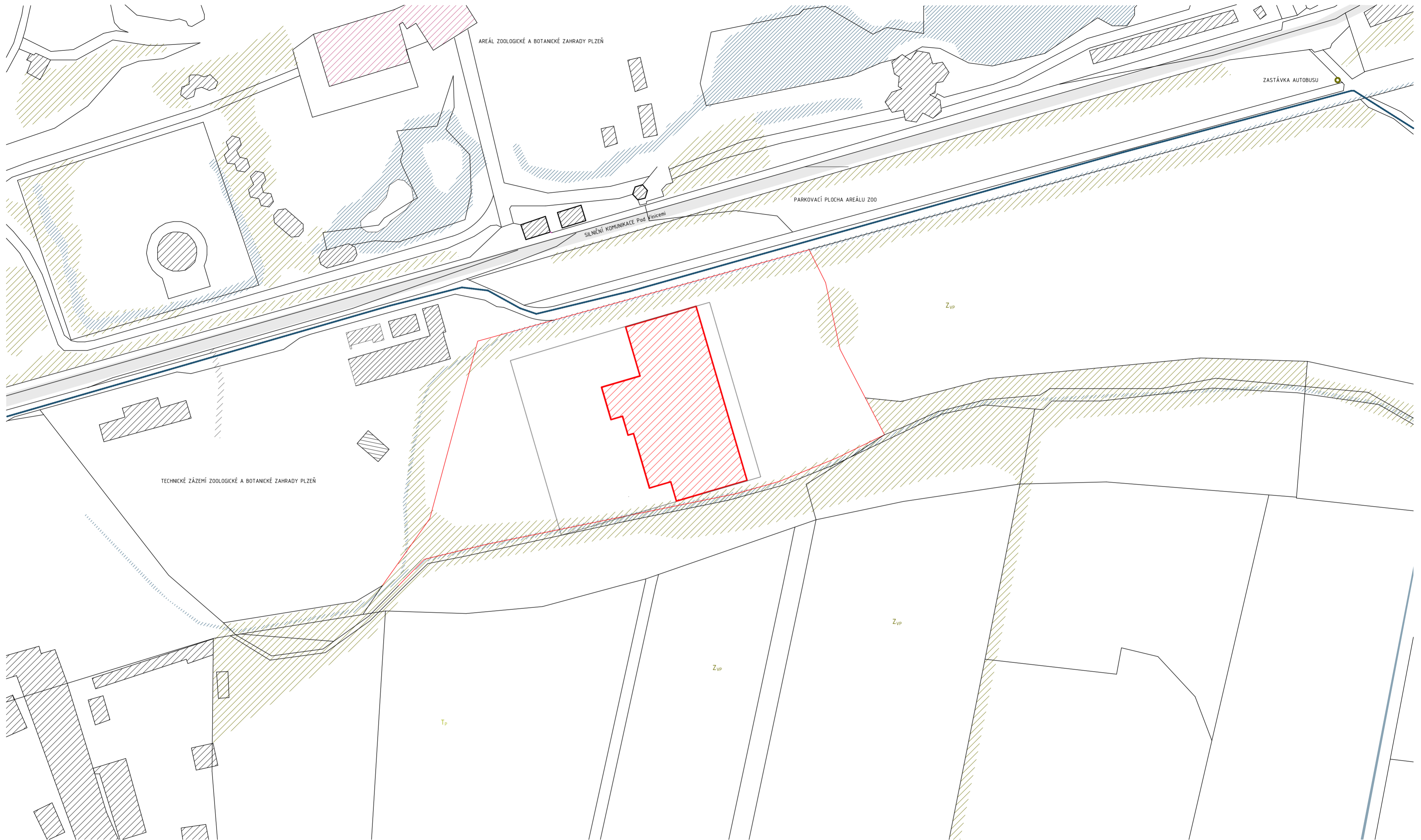

LEGENDA K SITUACI
OBJEKTY

- STÁVAJÍCÍ OBJEKTY
- STÁVAJÍCÍ OBJEKT PAVILONU ŽIRAF
- NAVRŽENÉ OBJEKTY

POZEMKY A PLOCHY

- VZROSTLÁ ZELEN (STROMY, NÁLETOVÉ POROSTY)
- VODNÍ PLOCHY A PROMOČENÉ PÁSY HORNINY
- ROZSAH ZADÁNÍ V RÁMCI BP
- SILNIČNÍ KOMUNIKACE

OZNAČENÍ

- Zvp ZEMĚĚLSKY VYUŽÍVANÉ PLOCHY
- Tp TRAVNATÝ POROST
- CYKLOSTEZKA

5 - JTSK Bp
±0.000 = 307 m.n.m

ústav	15128 Ústav navrhování	vedoucí ústavu	doc. Ing. arch. Dalibor Hlaváček Ph.D.	FAKULTA ARCHITEKTURY ČVUT V PRAZE	
vedoucí práce	doc. Ing. arch. Dalibor Hlaváček Ph.D.	konzultant	Ing. Miloš Rehberger, Ing. arch. Ondřej Vápeník		
vypracoval	Jan Johanides			datum	24.05/2023
stupeň práce	ATBP – bakalářská práce	název práce	Pavilon žiraf – Plzeň		
část práce	C – SITUAČNÍ VÝKRESY				
obsah výkresu	SITUAČNÍ VÝKRES ŠIRŠÍCH VZTAHŮ				
		formát výkresu	A2	měřítko výkresu	1:1000
		číslo výkresu	C.1		

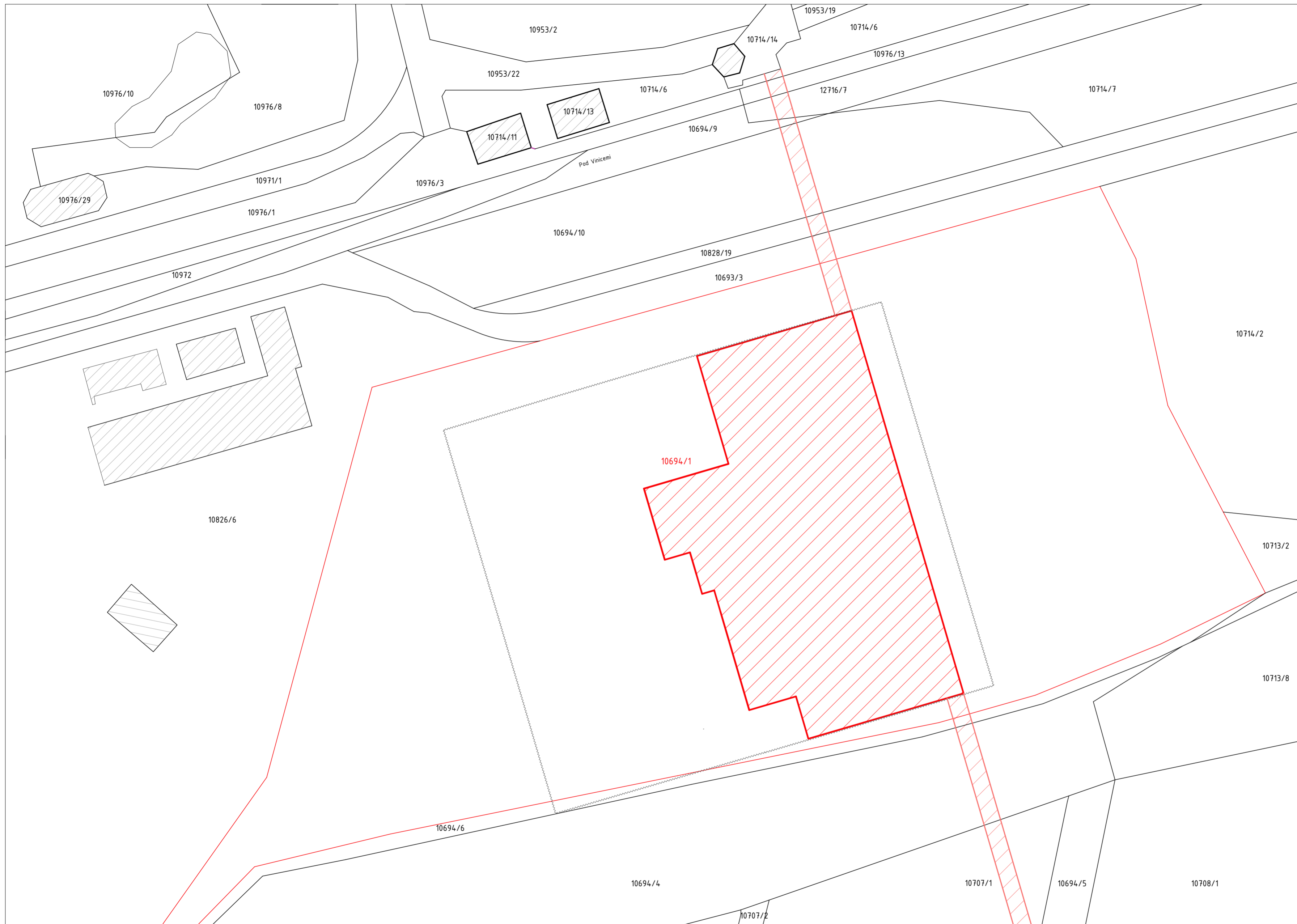

LEGENDA K SITUACI

OBJEKTY

 STÁVAJÍCÍ OBJEKTY

 NAVRŽENÉ OBJEKTY MIMO ROZSAH BP

 NAVRŽENÉ OBJEKTY

POZEMKY

 HRANICE A ČÍSLO PARCELY

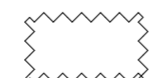
 ROZSAH ZADÁNÍ V RÁMCI BP

 HRANICE A ČÍSLO STAVEBNÍ PARCELY

 S - JTSK Bp
±0.000 = 307 m.n.m

ústav	15128 Ústav navrhování	vedoucí ústavu	doc. Ing. arch. Dalibor Hlaváček Ph.D.
vedoucí práce	doc. Ing. arch. Dalibor Hlaváček Ph.D.	konzultant	Ing. Miloš Rehberger, Ing. arch. Ondřej Vápeník
vypracoval	Jan Johanides		
stupeň práce	ATBP – bakalářská práce	název práce	Pavilon žiraf – Plzeň
část práce	C – SITUAČNÍ VÝKRESY		
obsah výkresu	KATASTRÁLNÍ SITUAČNÍ VÝKRES		
	datum	24.05/2023	
	formát výkresu	A2	
	měřítko výkresu	1:500	
	číslo výkresu	C.2	





bakalářská práce

D.1.1

ARCHITEKTONICKO STAVEBNÍ ŘEŠENÍ

Název projektu	Pavilon žiraf Plzeň
Místo stavby	Pod Vinicemi, 928/9, 301 00, Plzeň 1, k.ú. Plzeň [721981]
Ústav	15128 Ústav navrhování
Vedoucí ústavu	doc. Ing. Arch. Dalibor Hlaváček Ph.D
Vedoucí práce	doc. Ing. Arch. Dalibor Hlaváček Ph.D
Konzultant	Ing. Miloš Rehberger, Ing arch. Ondřej Vápeník
Vypracoval	Jan Johanides
Datum	20.05.2023

OBSAH

D.1.1.a TECHNICKÁ ZPRÁVA

D.1.1.b VÝKRESOVÁ ČÁST

D.1.1.b.1 VÝKRES ZÁKLADŮ	M 1:100
D.1.1.b.2 PŮDORYS 1. NP	M 1:100
D.1.1.b.3 PŮDORYS 2. NP	M 1:100
D.1.1.b.4 PŮDORYS 3. NP	M 1:100
D.1.1.b.5 ŘEZ A-A'	M 1:100
D.1.1.b.6 POHLED JIŽNÍ.	M 1:100
D.1.1.b.7 ŘEZ C-C' (POHLED SEVERNÍ)	M 1:100
D.1.1.b.8 ŘEZ B-B'	M 1:100
D.1.1.b.9 POHLED ZÁPADNÍ	M 1:100
D.1.1.b.10 POHLED VÝCHODNÍ	M 1:100
D.1.1.b.11 DETAILNÍ ŘEZ FASÁDOU	M 1:20
D.1.1.b.12 DETAILNÍ ŘEZ FASÁDOU (BLIŽŠÍ VÝŘEZ)	M 1:20
D.1.1.b.13 DETAILNÍ ŘEZ FASÁDOU (BLIŽŠÍ VÝŘEZ)	M 1:20

D.1.1.c TABULKOVÁ ČÁST

D.1.1.c.1 tabulka oken	M 1:100
D.1.1.c.2 tabulka dveří	M 1:100
D.1.1.c.3 tabulka zámečnických prvků	M 1:100
D.1.1.c.4 tabulka truhlářských prvků	M 1:100
D.1.1.c.5 výpis skladeb vnějších svislých konstrukcí	
D.1.1.c.6 výpis skladeb střech a teras	
D.1.1.c.7 výpis skladeb vnitřních konstrukcí	
D.1.1.c.8 výpis skladeb podlah	
D.1.1.c.9 výpis skladeb exteriérových podlah	



bakalářská práce

D.1.1.a

TECHNICKÁ ZPRÁVA

Název projektu	Pavilon žiraf Plzeň
Místo stavby	Pod Vinicemi, 928/9, 301 00, Plzeň 1, k.ú. Plzeň [721981]
Ústav	15128 Ústav navrhování
Vedoucí ústavu	doc. Ing. Arch. Dalibor Hlaváček Ph.D
Vedoucí práce	doc. Ing. Arch. Dalibor Hlaváček Ph.D
Konzultant	Ing. Miloš Rehberger, Ing arch. Ondřej Vápeník
Vypracoval	Jan Johanides
Datum	20.05.2023

OBSAH

D.1.1.a.1 architektonické, výtvarné, materiálové, dispoziční a provozní řešení	-2-
D.1.1.a.2 bezbariérové užívání stavby	-3-
D.1.1.a.3 konstrukční a stavebně technické řešení a technické vlastnosti stavby	-3-
D.1.1.a.4 stavební fyzika – tepelná technika, osvětlení, oslunění, hluk, vibrace	-5-
D.1.1.a.5 seznam použitých zdrojů	-5-

D.1 DOKUMENTACE STAVEBNÍHO POVOLENÍ

D.1.1 STAVEBNĚ KONSTRUKČNÍ ŘEŠENÍ

D.1.1.a TECHNICKÁ ZPRÁVA

D.1.1.a.1 ARCHITEKTONICKÉ, VÝTVARNÉ, MATERIÁLOVÉ, DISPOZIČNÍ A PROVOZNÍ ŘEŠENÍ

„Organické jádro rozplývající se do jasně čitelného a jednotného tvaru. Průsvitná opona domu postupně vypráví příběh a zároveň vytváří intimní místo pro chov žiraf. Za skořápkou lamelové fasády se nám postupně odkrývá život žirafy Rothschildovy. Fasáda pavilonu vypráví příběh o savanské královně, která si potrpí na soukromí. Ze stinných prostorů mnohaúrovňové fasády postupně poznáváme nejvyšší zvíře světa. Jeho podlažnost jasně udává principy domu, který prosvítá skrze dřevěné hranoly, jenž nám postupně odhalují tyto principy. Organický tvar, vycházející z potřeb žiraf, vyčnívá z jednotné skořáčky domu a symbolizuje touhu po nadhledu nad svým okolím, na kterém si zakládají. Pavilon jasně definuje urbanistický koncept pozemku, jelikož vytváří komunikační linii skrz zoo.“

Objekt je založený na základové desce s náběhy opřenými o tlakové piloty, které jsou vetknuté do únosnou horninu v podloží. Piloty jsou využity pro umístění integrovaného potrubí pro využití podpovrchové geotermie. Konstrukce celého objektu je navržena jako kombinace monolitických železobetonových stěn a sloupů. Velkorozponová hala sloužící jako výběh žiraf je zastřešena pomocí příhradové konstrukce, která vynáší velkoformátový světlík zajišťující prosvětlenost nejen výběhu žiraf. Celková světelná a kompoziční myšlenka vychází z principu velkoformátového prosklení a vysoké míry prosvětlenosti prostoru žiraf, který je z exteriéru zahalen do lamelového obvodového prvku, který naopak kontrastně vytváří stinné a závětrné prostory sloužící k ideální atmosféře, která umožňuje pozorování života zvířete. Takto stinné přiléhající prostory umožňují vyhovující chov žiraf, pro kterou nevzniká nadměrné množství rušivých elementů.

Hlavní vstup do objektu se nachází v severní straně objektu v 1. NP a otevírá prostory vstupní haly s rozměrným hygienickým zázemím. Nachází se zde doplňková expozice zvířete a pozorovatelná žiraf. V přízemí se také nachází zázemí zaměstnanců a ošetřovatelů žiraf včetně jejich individuální a porodních boxů. V severovýchodním cípu objektu se nachází zázemí restauračního zařízení. Všechny technické prostory mají také své exteriérové zázemí a komunikace, které jsou zpracovány v rámci řešení BP.

Ve 2. NP se nachází restaurační prostory s varnou, zázemím a jídelnou, která funguje formou samoobsluhy. Jídelna disponuje rozměrným hygienickým zázemím. Nachází se zde také zázemí ošetřovatelů žiraf, včetně krmných ochozů a strojovny VZT.

Vyčnívající hmota výběhu žiraf, která vychází z výškového nároku pro jejich chov, je obehnána pochází střechou, která návštěvníkům umožňuje pozorovat žiraf z ptáčích perspektiv. Nad technickým zázemím objektu se nachází provozní extenzivní zelené střechy.

Veškerá vertikální komunikace návštěvníků probíhá v exteriéru formou bezbariérových ramp lemujících hranici domu. Komunikace je doplněna o dvě schodišťová jádra v severní a jižní části objektu. Rampy udávají objektu jasný výraz a charakter a prezentují komunikační koncepci celého areálu. Vertikální komunikace pracovníků pavilonu a restauračního provozu je zajištěna pomocí schodiště v každém technologickém provozu. Nákladní vertikální doprava je zajištěna pomocí nákladní šachty a dvou jídelních výtahů.

D.1.1.a.2 BEZBARIÉROVÉ ÚŽÍVÁNÍ STAVBY

Objekt je navřený jako bezbariérový v souladu s platnou vyhláškou č. 398/2009 Sb. O všeobecných technických požadavcích zabezpečujících bezbariérové užívání staveb. Již celková koncepce celého objektu vychází z vysokého požadavku na vyrovnání možnosti a rovnoprávnosti pohybu bez odlišení osob se sníženou pohybovou schopností. Pilířem koncepce byla snaha vyhnout se vertikální komunikaci pomocí výtahu, který vytváří omezenou možnost pohybu skrz objekt. Hlavní vertikální komunikace je zajištěna po bezbariérových rampách ve sklonu 1:16 a podestou po maximální délce 9 metrů. Tento prvek slouží zároveň jako hlavní pozorovací prostor. V každém nadzemním podlaží jsou umístěny 2 bezbariérové WC kabiny o rozměrech 2,45x1,85 metru. Vchodové dveře jsou řešeny nízkým prahem, ostatní dveře jsou řešeny jako bezprahové. Většina spádových vrstev exteriéru se potkává s úrovní podlahy v interiéru. Kde vyrovnání není dosaženo je umístěna rampa vyhovující vyhlášce č. 398/2009 Sb.

V rámci zpracování BP byl kladen důraz na stejné komunikační pohybové možnosti pro všechny návštěvníky bez ohledu na jejich pohybové indispozice.

D.1.1.a.3 KONSTRUKČNÍ A STAVEBNÍ ŘEŠENÍ A TECHNICKÉ VLASTNOSTI STAVBY

STAVEBNÍ JÁMA

Objekt je navržen bez podzemních podlaží. Proběhne pouze příprava výkopu stavební jámy pro základovou desku, která je založena v místě náběhů v úrovni - 1.000 m. Stavební jáma bude zajištěna pomocí svahování v poměru 1:0,5

ZÁKLADOVÉ KONSTRUKCE

Objekt bude založený na základové desce tl. 300 mm s náběhy tl. 600 mm opřeny o piloty, které budou vetknuty do únosné horniny. Odhadovaná hloubka pilot je přibližně -8.000 m. Přesná hloubka založení pilot bude stanovena dle aktuálního geologického vrtu, jelikož při hydrogeologickém vrtu 170320 z roku 1979 nebylo dosaženo dostatečné hloubky pro nalezení únosné vrstvy horniny. Základová spára má v nejnižším místě výškovou hodnotu -1.000 m vzhledem k ± 0.000 .

SVISLÉ NOSNÉ KONSTRUKCE

Konstrukční systém objektu je navřený jako kombinace železobetonových monolitických stěn o tloušťce 250 mm a ŽB monolitických sloupů o půdorysném čtvercovém rozměru 250x250 mm. V místě napojení objektu na exteriérové terasy jsou umístěny iso-nosníky, které slouží jako oddílování od konstrukce kvůli přerušování tepelných mostů.

VODOROVNÉ NOSNÉ KONSTRUKCE

Všechny stropní desky v objektu jsou železobetonové monolitické o tloušťce 250 mm a jsou obousměrně vetknuté do zdi. V místech s vyšší statickou zátěží je stropní deska doplněna o ŽB průvlaky vysoké 250 mm a široké 250 mm. Zastřešení velkých rozponů výběhů žiraf je řešeno pomocí příhradového nosníku uloženého na ŽB nosných sloupech 250x250 mm, nebo monolitických ŽB stěnách. Prostorová tuhost příhradové konstrukce je zajištěna pomocí zavětrování v úrovni střešního pláště.

Celkové zpracování statického návrhu a posudku ocelové příhradové konstrukce viz. D.1.2 stavebně konstrukční řešení.

SCHODIŠŤOVÉ KONSTRUKCE

Všechna schodiště (schodišťová ramena) v interiéru jsou řešena pomocí prefabrikovaných dílců (ramen), které jsou kotveny do nosné konstrukce objektu. Zamezení šíření vibrací je zajištěno pomocí systému SCHOCK TRONSOLE. V exteriéru se nachází jedno prefabrikované schodiště a jedno schodiště

monolitické, jelikož je navrženo do podmínek, kde staticky nelze navrhnout schodišťová ramena prefabrikovaná.

BEZBARIÉROVÉ RAMPY

V exteriéru se nachází dvě bezbariérové rampy, které zajišťují hlavní vertikální komunikaci. Konstruktivně se jedná o monolitické železobetonové desky o tloušťce 200 mm. Rampa je vynášena pomocí ŽB průvlaků o rozměru 250x250 mm, které jsou uloženy na nosných ŽB sloupech.

DĚLÍCÍ NENOSNÉ KONSTRUKCE

Všechny dělicí nenosné konstrukce jsou navrženy z vápenopískových tvárnic SILKA. Tvárnice jsou díky přírodnímu složení plně recyklovatelné a disponují vysokou pevností až 25 N/mm² a výbornými akustickými vlastnostmi. Byly navrženy příčky z tvárnic Silka E80 (15) o tloušťce 80 mm pro oddělení prostorů bez náročnosti akustické či statické funkce. Příčky dělicí odlišné provozy byly navrženy za využití tvárnic Silka E120 (15) a KSRP 150 (20) o tloušťkách 120 a 150 mm.

SKLADBY PODLAH

Nášlapná vrstva odráží potřeby daného provozu. Exteriérové podlahy jsou navrženy pomocí betonové desky vyztužené kari sítí a vyspádované do vpustí a odtokových žlabů. V prostorech sloužících k pohybu žiraf byl umístěn asfaltový povrch navržený pro kopytníky. V technickém zázemí je navržena skladba tvořená betonovou mazaninou vyspádovanou do vpustí. Ve skladech, manipulačních chodbách a prostorech pro návštěvníky je navržena povrchová úprava formou epoxidovaného nátěru. Hygienické zázemí je dlážděno z keramických tvárnic. Skladba podlah 2. NP je doplněna kročejovou izolací pro zamezení přenosu hluku.

Bližší specifikace viz. D.1.1.c.8 výpis skladeb podlah.

VÝPLNĚ OTVORŮ

Jsou navržena hliníková okna, stejně tak jako vstupní dveře do objektu. Okna splňují požadavky součinitele prostupu tepla dle ČSN 73 0540-2-2007 Tepelná ochrana budov – Část 2: Požadavky. Dveře a interiérové prosklené dělicí plochy oddělující požární úseky jsou navrženy v souladu s požadavkem na požárně bezpečnostní řešení stavby, který se liší v závislosti na stupni požární bezpečnosti daného PÚ. Dveře bez nároku na požární odolnost jsou navrženy s pozinkovaným ocelovým plechem tl. 6 mm a voštinovou vložkou.

Bližší specifikace viz. D.1.1.c.1 tabulka oken a D.1.1.c.2 tabulka dveří

POVRCHOVÉ ÚPRAVY KONSTRUKCÍ

Stěny v nadzemních podlažích budou omítnuty systémovou omítkou a opatřeny otěruvzdornou malbou. V prostorách výběhu žiraf je železobetonová konstrukce stěn zachována v pohledové formě. V prostorech s mokrým provozem (koupelny, WC, kuchyně, prádelny, apod...) budou stěny opatřeny keramickým obkladem. V prostorech se suchým provozem za použití keramické dlažby bude proveden keramický sokl v 100 mm. Vertikální komunikace formou prefabrikovaných schodišťových ramen je zachována v pohledovém betonu a opatřena bezprašným nátěrem.

D.1.1.a.4 STAVEBNÍ FYZIKA, OSVĚTLENÍ, OSLUNĚNÍ, HLUK, VIBRACE

Konstrukce objektu jsou navrženy tak, aby splňovaly normové hodnoty součinitele prostupu tepla $U_{N,20}$ jednotlivých konstrukcí dle ČSN Z3 0540-2-2007 Tepelná ochrana budov – Část 2: Požadavky. Energetická náročnost budovy bude v souladu se zákonem č. 406/2000 Sb., v platném znění. Tepelná ztráta objektu činí

OSVĚTLENÍ

Objekt je prosvětlen převážně pomocí centrálně situovaného velkoformátového střešního světlíku, který se nachází nad výběhem žiraf. Technické místnosti, hygienické zázemí a sklady jsou bez přístupu denního světla. Návrh umělého osvětlení není předmětem zpravoané dokumentace.

OSLUNĚNÍ

Objekt splňuje požadavky na oslunění.

AKUSTIKA

Konstrukce jsou navrženy tak, aby splňovaly normové hodnoty dle ČSN 73 0532 Akustika – Ochrana proti hluku v budovách a související akustické vlastnosti stavebních prvků – Požadavky. U konstrukcí podlah je kročejová neprůzvučnost zajištěna pomocí návrhu podlah s vloženou izolací kročejového hluku na bázi MV.

D.1.1.a.5 SEZNAM POUŽITÝCH ZDROJŮ

- Vyhláška č. 405/2017 Sb. Vyhláška, kterou mění vyhláška č. 499/2006 Sb., o dokumentaci staveb, ve znění vyhlášky č. 62/2013 Sb., a vyhláška č. 169/2016. Sb., o stanovení rozsahu dokumentace veřejné zakázky na stavební práce a soupisu stavebních prací, dodávek a služeb s výkazem výměr
- Zákon č. 183/2006 Sb. – Zákon o územním plánování staveb a stavebního řádu (stavební zákon)
- ČSN 73 0540-2:2011 Tepelná ochrana budov – Část 2 – Požadavky
- Zákon č. 406/2000 Sb., v platném znění
- ČSN 73 0532 Akustika – Ochrana proti hluku v budovách a související akustické vlastnosti stavebních prvků – Požadavky
- 398/2009 Sb. O všeobecných technických požadavcích zabezpečujících bezbariérové užívání stavby

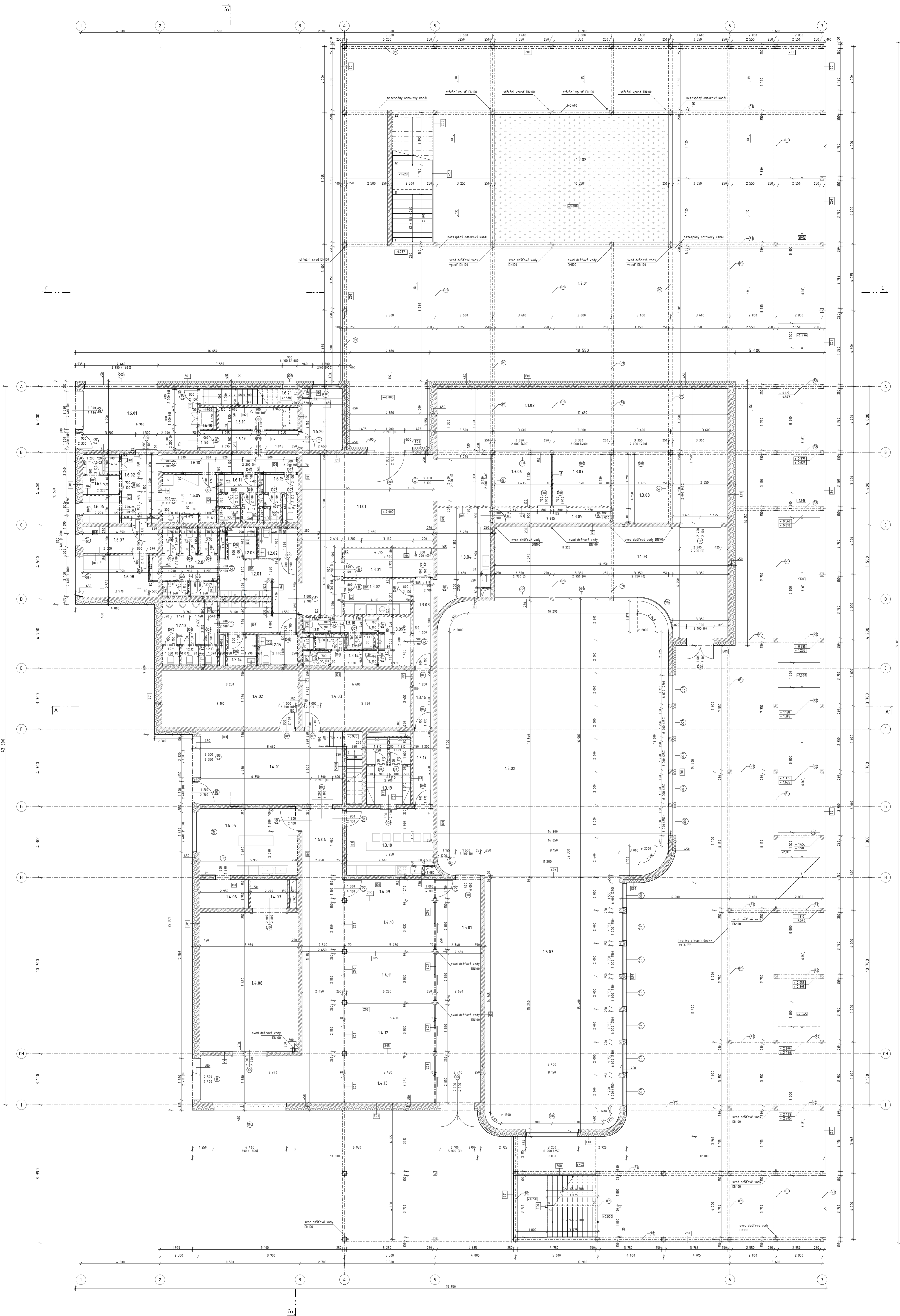

LEGENDA OZNAČENÍ

- 001 okna, viz. tabulka 011c1
- 002 okna, mimo rozsah zadání BP
- 003 dveře, viz. tabulka 011c2
- 004 dveře, mimo rozsah zadání BP
- 005 nosičový žebřík průřez 20x20 mm, nosičový trámek ve výšce 2150
- 006 nosičový žebřík průřez 20x20 mm, výška vedená ve výšce
- 007 zábradlové prvky, viz. tabulka zábradlových prvků 011c3
- 008 zábradlové prvky, mimo rozsah zadání BP
- 009 truhlářské prvky, viz. tabulka truhlářských prvků 011c4
- 010 skladba vnějších stěnových konstrukcí, viz. tabulka 011c5
- 011 skladba vřechů, viz. tabulka 011c7
- 012 skladba podlah, viz. tabulka 011c8
- SR01 preferované srovnávací rameno
- SR02 nenulické srovnávací rameno
- SR03 žb. nenulické bezbariérové rampy, úsklon 1%
- svislé dešťové kanalizace DN100, trubka vedena vlnou v prostoru, pozice

LEGENDA MATERIÁLŮ

- Zelezobeton beton C45/50, ocel B500B
- Výhledový rámec SKKA
- Teplotně izolační desky z minerální vaty
- Třesnatý porost
- Kalíček - řízní kámen Fraktis 16-32 mm

TABULKA MÍSTNOSTÍ - PROSTORY PRO NÁVŠTĚVNÍKY

Číslo	Název místnosti	Plocha (m ²)	Nápisový vzhled	Podlaha	Formování (střecha zdi)	Plavebný okraj (střecha zdi)	Výšková výška (m)
11.01	Vstřední hala	55,61	Epoxidová stěrka	P01	Okna	Žb konstrukce stropu	3,000
11.02	Expozice zdiř	10,53	Epoxidová stěrka	P01	Okna	Žb konstrukce stropu	3,000
11.03	Expozice žřáb	70,26	Epoxidová stěrka	P01	Okna	Žb konstrukce stropu	3,000
12.01	Předsíň WC - umyvadla	20,56	Keramická dlažba	P03	Okna + keramický obklad	SKK podhled	2,750
12.02	WC kabina bezbariérová	3,44	Keramická dlažba	P03	Keramický obklad	SKK podhled	2,750
12.03	Předsíň WC	3,07	Keramická dlažba	P03	Keramický obklad	SKK podhled	2,750
12.04	WC kabina	1,95	Keramická dlažba	P03	Keramický obklad	SKK podhled	2,750
12.05	WC kabina	1,76	Keramická dlažba	P03	Keramický obklad	SKK podhled	2,750
12.06	WC kabina	1,76	Keramická dlažba	P03	Keramický obklad	SKK podhled	2,750
12.07	WC kabina	1,76	Keramická dlažba	P03	Keramický obklad	SKK podhled	2,750
12.08	WC kabina	1,54	Keramická dlažba	P03	Keramický obklad	SKK podhled	2,750
12.09	WC kabina	1,54	Keramická dlažba	P03	Keramický obklad	SKK podhled	2,750
12.10	Předsíň WC - pospy	8,86	Keramická dlažba	P03	Okna + keramický obklad	SKK podhled	2,750
12.11	WC kabina	1,31	Keramická dlažba	P03	Keramický obklad	SKK podhled	2,750
12.12	WC kabina	1,31	Keramická dlažba	P03	Keramický obklad	SKK podhled	2,750
12.13	WC kabina	1,31	Keramická dlažba	P03	Keramický obklad	SKK podhled	2,750
12.14	Předsíň WC	3,42	Keramická dlažba	P03	Keramický obklad	SKK podhled	2,750
12.15	WC kabina - bezbariérová	4,04	Keramická dlažba	P03	Keramický obklad	SKK podhled	2,750
Celkem prostory návštěvníků 281,31							

TABULKA MÍSTNOSTÍ - ZÁEMÍ ZAMĚSTNANČŮ

Číslo	Název místnosti	Plocha (m ²)	Nápisový vzhled	Podlaha	Formování (střecha zdi)	Plavebný okraj (střecha zdi)	Výšková výška (m)
13.01	Informace	8,68	Epoxidová stěrka	P01	Okna	SKK podhled	2,750
13.02	Informace	9,04	Keramická dlažba	P03	Okna + keramický obklad	SKK podhled	2,750
13.03	Chodba	6,74	Epoxidová stěrka	P01	Okna	SKK podhled	2,750
13.04	Zájemce expozice	8,76	Epoxidová stěrka	P01	Okna + keramický obklad	SKK podhled	2,750
13.05	Chodba	4,47	Epoxidová stěrka	P01	Okna	SKK podhled	2,750
13.06	Výhled zdiř	11,72	Asfaltový povrch pro kopulativy	P02	Okna	SKK podhled	2,750
13.07	Výhled zdiř	11,52	Asfaltový povrch pro kopulativy	P02	Okna	SKK podhled	2,750
13.08	Výhled zdiř	6,38	Asfaltový povrch pro kopulativy	P02	Okna	SKK podhled	2,750
13.09	Předsíň WC - umyvadla	1,96	Keramická dlažba	P03	Okna + keramický obklad	SKK podhled	2,750
13.10	Předsíň WC	2,66	Keramická dlažba	P03	Okna	SKK podhled	2,750
13.11	WC kabina	1,54	Keramická dlažba	P03	Keramický obklad	SKK podhled	2,750
13.12	WC kabina	1,54	Keramická dlažba	P03	Keramický obklad	SKK podhled	2,750
13.13	WC kabina	1,31	Keramická dlažba	P03	Keramický obklad	SKK podhled	2,750
13.14	Předsíň WC	2,66	Keramická dlažba	P03	Okna	SKK podhled	2,750
13.15	WC kabina	1,54	Keramická dlažba	P03	Keramický obklad	SKK podhled	2,750
13.16	Chodba	1,31	Epoxidová stěrka	P01	Okna	SKK podhled	2,750
13.17	Damení místnost	21,05	Keramická dlažba	P03	Okna + keramický obklad	SKK podhled	2,750
13.18	Salón	4,57	Okna	P01	Okna	SKK podhled	2,750
13.19	Umývárna	2,76	Keramická dlažba	P03	Keramický obklad	SKK podhled	2,750
13.20	Umývárna	1,76	Keramická dlažba	P03	Keramický obklad	SKK podhled	2,750
13.21	Umývárna	1,76	Keramická dlažba	P03	Keramický obklad	SKK podhled	2,750
Celkem zájemce zaměstnanců 148,65							

TABULKA MÍSTNOSTÍ - ZÁEMÍ OŠETŘOVATELŮ A ŽŘAB

Číslo	Název místnosti	Plocha (m ²)	Nápisový vzhled	Podlaha	Formování (střecha zdi)	Plavebný okraj (střecha zdi)	Výšková výška (m)
14.01	Mungučalní hala	43,68	Epoxidová stěrka	P01	Okna	Žb konstrukce stropu	3,000
14.02	Letovnice zájemce	20,56	Epoxidová stěrka	P01	Okna	Žb konstrukce stropu	3,000
14.03	Místnost ošetřovatelský	27,74	Epoxidová stěrka	P01	Okna	Žb konstrukce stropu	3,000
14.04	Mungučalní chodba	43,68	Epoxidová stěrka	P01	Okna	Žb konstrukce stropu	3,000 - 6,350
14.05	Přívěsová terasa pro žřáb	6,35	Asfaltový povrch pro kopulativy	P02	Okna + keramický obklad	SKK podhled	2,750
14.06	Sládek	5,39	Epoxidová stěrka	P01	Okna	Žb konstrukce stropu	3,000
14.07	Mungučalní terasa	5,39	Epoxidová stěrka	P01	Okna	Žb konstrukce stropu	3,000
14.08	Sládek	5,39	Epoxidová stěrka	P01	Okna	Žb konstrukce stropu	3,000
14.09	Mungučalní chodba	6,35	Asfaltový povrch pro kopulativy	P02	Okna + keramický obklad	SKK podhled	2,750
14.10	Individuální bazén pro žřáb	9,33	Asfaltový povrch pro kopulativy	P02	Dřevě (202,203,205)	Žb konstrukce stropu	4,350
14.11	Individuální bazén pro žřáb	9,33	Asfaltový povrch pro kopulativy	P02	Dřevě (202,203,205)	Žb konstrukce stropu	4,350
14.12	Individuální bazén pro žřáb	9,33	Asfaltový povrch pro kopulativy	P02	Dřevě (202,203,205)	Žb konstrukce stropu	4,350
14.13	Individuální bazén pro žřáb	9,33	Asfaltový povrch pro kopulativy	P02	Dřevě (202,203,205)	Žb konstrukce stropu	4,350
14.14	Individuální bazén pro žřáb	9,33	Asfaltový povrch pro kopulativy	P02	Dřevě (202,203,205)	Žb konstrukce stropu	4,350
14.15	Individuální bazén pro žřáb	9,33	Asfaltový povrch pro kopulativy	P02	Dřevě (202,203,205)	Žb konstrukce stropu	4,350
Celkem zájemce ošetřovatelů a žřabů 315,44							

TABULKA MÍSTNOSTÍ - PROSTORY ŽŘAB

Číslo	Název místnosti	Plocha (m ²)	Nápisový vzhled	Podlaha	Formování (střecha zdi)	Plavebný okraj (střecha zdi)	Výšková výška (m)
15.01	Chodba žřáb	38,15	Asfaltový povrch pro kopulativy	P02	Dřevě (202,203,205)	Žb konstrukce stropu	6,350
15.02	Výhled žřáb 1	232,24	Asfaltový povrch pro kopulativy	P02	Pohledový beton/Dřevě (202)	Ok. příprava/větrák	8,700 - 10,500
15.03	Výhled žřáb 2	121,98	Asfaltový povrch pro kopulativy	P02	Pohledový beton/Dřevě (202)	Ok. příprava/větrák	8,700 - 10,500
Celkem prostory žřabů 384,31							

TABULKA MÍSTNOSTÍ - ZÁEMÍ RESTAURACE

Číslo	Název místnosti	Plocha (m ²)	Nápisový vzhled	Podlaha	Formování (střecha zdi)	Plavebný okraj (střecha zdi)	Výšková výška (m)
16.01	Mungučalní hala	26,57	Epoxidová stěrka	P01	Okna	Žb konstrukce stropu	3,000
16.02	Mungučalní chodba	8,63	Epoxidová stěrka	P01	Okna	SKK podhled	2,750
16.03	Sládek - nástrop	1,64	Epoxidová stěrka	P01	Okna	SKK podhled	2,750
16.04	Výhledová terasa	1,08	Epoxidová stěrka	P01	Okna	Žb konstrukce stropu	6,350
16.05	Sládek - nástrop	2,58	Epoxidová stěrka	P01	Okna	SKK podhled	2,750
16.06	Sládek - nástrop	3,62	Epoxidová stěrka	P01	Okna	SKK podhled	2,750
16.07	Sládek - nástrop	2,58	Epoxidová stěrka	P01	Okna	SKK podhled	2,750
16.08	Sládek - nástrop	10,58	Epoxidová stěrka	P01	Okna	SKK podhled	2,750
16.09	Přívěsová terasa	9,33	Keramická dlažba	P03	Okna + keramický obklad	SKK podhled	2,750
16.10	Chodba	9,33	Epoxidová stěrka	P01	Okna	SKK podhled	2,750
16.11	Předsíň WC - umyvadla	2,66	Keramická dlažba	P03	Okna + keramický obklad	SKK podhled	2,750
16.12	WC kabina	1,54	Keramická dlažba	P03	Keramický obklad	SKK podhled	2,750
16.13	WC kabina	1,54	Keramická dlažba	P03	Keramický obklad	SKK podhled	2,750
16.14	WC kabina	1,54	Keramická dlažba	P03	Keramický obklad	SKK podhled	2,750
16.15	WC kabina	1,54	Keramická dlažba	P03	Keramický obklad	SKK podhled	2,750
16.16	WC kabina	1,54	Keramická dlažba	P03	Keramický obklad	SKK podhled	2,750
16.17	WC kabina	1,54	Keramická dlažba	P03	Keramický obklad	SKK podhled	2,750
16.18	Výhledová terasa	1,32	Epoxidová stěrka	P01	Okna	Žb konstrukce stropu	2,750
16.19	Salón	6,35	Epoxidová stěrka	P01	Okna	SKK podhled	2,750
16.20	Kancelář	6,35	Epoxidová stěrka	P01	Okna	SKK podhled	2,750
16.21	Schodiště	5,39	Epoxidová stěrka	P01	Okna	Žb konstrukce stropu	6,350
Celkem prostory žřabů 117,98							

TABULKA MÍSTNOSTÍ - VÝMĚNĚ EXTERIÉROVÉ PROSTORY

Číslo	Název místnosti	Plocha (m ²)	Nápisový vzhled	Podlaha	Formování (střecha zdi)	Plavebný okraj (střecha zdi)	Výšková výška (m)
17.01	Externí ošetřovatelský prostor - lázeňská zastávka	1 045,89	betonová zastávka	PE2	02 - Z1		
17.02	Átrium - truhlářská plocha	81,71	Truhlářský porost				
Celkem výměnám exteriérové prostory 1 147,66							

VÝČET PLOCH 1 NP

Číslo	Název plochy	Plocha (m ²)
1	Celkem interiérové prostory	1 253,57
2	Celkem exteriérové prostory	1 147,66
3	1 NP celkem	2 401,23

Ústav: 15128 Ústav navrhování / vedoucí ústavu: doc. Ing. arch. Dalibor Hlaváček Ph.D.
 vedoucí práce: doc. Ing. arch. Dalibor Hlaváček Ph.D. / konzultant: Ing. Miloš Rehberger, Ing. arch. Ondřej Vápeník
 vypočet: / vypočet: Jan Johnides
 schválil práce: ATBP - bakalářská práce / název práce: Pavilon žřáb - Píseň / datum: 20.05.2023
 čísel práce: / číslo projektu: D.11 - Architektonické stavební řešení / číslo výkresu: 10x A4
 obsah výkresu: / obsah výkresu: PŮDORYS 1. NP / číslo výkresu: D.11.b.2

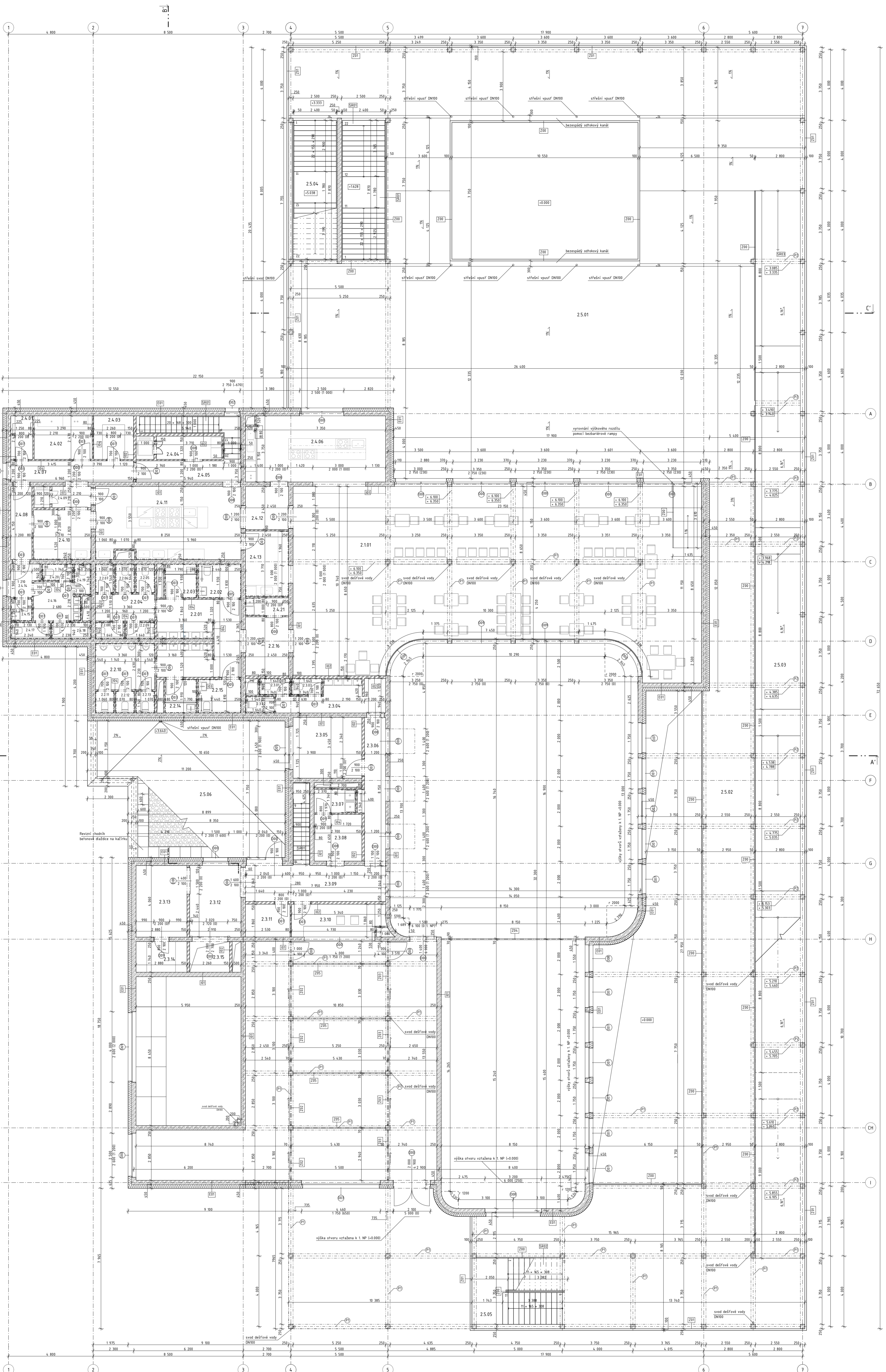

- LEGENDA OZNAČENÍ**
- 001 okna, viz. tabulka 011c1
 - 002 okna, mimo rozsah zadání BP
 - 003 dveře, viz. tabulka 011c2
 - 004 dveře, mimo rozsah zadání BP
 - 005 nosníkový žb průřez 20x20 cm, nosiči trámů ve výšce > 2,70 m
 - 006 nosníkový žb průřez 20x20 cm, výška stropu a výška
 - 007 zářnicové prvky, viz. tabulka zářnicových prvků 011c3
 - 008 zářnicové prvky, mimo rozsah zadání BP
 - 009 truhlářské prvky, viz. tabulka truhlářských prvků 011c4
 - 011 skladba vnějších stěnových konstrukcí, viz. tabulka 011c5
 - 012 skladba vnitřních stěnových konstrukcí, viz. tabulka 011c6
 - 013 skladba střech, viz. tabulka 011c7
 - 014 skladba podlah, viz. tabulka 011c8
 - SR01 preferované svislé/rovné rameno
 - SR02 neodporované svislé/rovné rameno
 - SR03 žb nosníkový betonářský rámec, úroveň 1.0
 - svod dešťové kanalizace DN100, trubka vedena vlnitě v prostoru; pozemek

- LEGENDA MATERIÁLŮ**
- Zelezobeton beton C45/50, ocel B500B
 - Výškově proměnlivý rámec SKRA
 - Teplotně izolační desky z minerální vaty
 - Třísotný prostr
 - Kaliforn - řízní kámen frakce 16-32 mm

TABULKA MÍSTNOSTÍ - PROSTORY PRO NÁVŠTĚVNÍKY

Č	Název místnosti	Plocha (m ²)	Nádobnost vstava	Podlah	Povrchová úprava stěn	Povrchová úprava stropu	Světelná výška (m)
2.101	Restaurace	2215,4	Epoxidová stěrka	Podlaha	Povrchová úprava stěn	Povrchová úprava stropu	Světelná výška (m)
2.201	Předsíň WC - umyvadla	20,56	Keramická dlažba	POS	Omítka + keramický obklad	SDK podhled	2,750
2.202	WC kabina bezbariérová	4,71	Keramická dlažba	POS	Keramický obklad	SDK podhled	2,750
2.203	Předsíň WC	3,16	Keramická dlažba	POS	Keramický obklad	SDK podhled	2,750
2.204	Předsíň WC	5,87	Keramická dlažba	POS	Omítka	SDK podhled	2,750
2.205	WC kabina	1,75	Keramická dlažba	POS	Keramický obklad	SDK podhled	2,750
2.206	WC kabina	1,76	Keramická dlažba	POS	Keramický obklad	SDK podhled	2,750
2.207	WC kabina	1,74	Keramická dlažba	POS	Keramický obklad	SDK podhled	2,750
2.208	WC kabina	1,54	Keramická dlažba	POS	Keramický obklad	SDK podhled	2,750
2.209	WC kabina	1,54	Keramická dlažba	POS	Keramický obklad	SDK podhled	2,750
2.210	Předsíň WC - pasáží	6,84	Keramická dlažba	POS	Omítka + keramický obklad	SDK podhled	2,750
2.211	WC kabina	1,31	Keramická dlažba	POS	Keramický obklad	SDK podhled	2,750
2.212	WC kabina	1,33	Keramická dlažba	POS	Keramický obklad	SDK podhled	2,750
2.213	WC kabina	1,33	Keramická dlažba	POS	Keramický obklad	SDK podhled	2,750
2.214	Předsíň WC	3,12	Keramická dlažba	POS	Keramický obklad	SDK podhled	2,750
2.215	WC kabina - bezbariérová	4,46	Keramická dlažba	POS	Keramický obklad	SDK podhled	2,750
2.216	Předsíň WC	6,51	Keramická dlažba	POS	Omítka	SDK podhled	2,750
	Celkem prostory návštěvníků	2917,4 m²					

TABULKA MÍSTNOSTÍ - ZÁZEMÍ OŠETŘOVATELŮ ŽIRAF

2.301	WC kabina	1,64	Keramická dlažba	POS	Keramický obklad	SDK podhled	2,750
2.302	WC kabina	1,54	Keramická dlažba	POS	Keramický obklad	SDK podhled	2,750
2.303	WC kabina	1,64	Keramická dlažba	POS	Keramický obklad	SDK podhled	2,750
2.304	Předsíň WC - umyvadla	19,32	Keramická dlažba	POS	Omítka + keramický obklad	SDK podhled	2,750
2.305	Technická místnost VZT	19,45	Epoxidová stěrka	POS	Omítka	Žb konstrukce stropu	3,000
2.306	Chodba - krajní vchod	5,87	Epoxidová stěrka	POS	Omítka	SDK podhled	2,750
2.307	Umývárna	3,18	Keramická dlažba	POS	Omítka + keramický obklad	SDK podhled	2,750
2.308	Sála	1,40	Keramická dlažba	POS	Omítka	SDK podhled	2,750
2.309	Manipulační chodba	19,32	Epoxidová stěrka	POS	Omítka	SDK podhled	2,750
2.310	Kanálizace - vlnitá	9,56	Epoxidová stěrka	POS	Omítka	SDK podhled	2,750
2.311	Základ klimatizačního systému	6,79	Epoxidová stěrka	POS	Omítka	SDK podhled	2,750
2.312	Manipulační chodba	19,32	Epoxidová stěrka	POS	Omítka	SDK podhled	2,750
2.313	Sklad	19,96	Epoxidová stěrka	POS	Omítka	SDK podhled	2,750
2.314	Sklad nářadí	5,15	Epoxidová stěrka	POS	Omítka	SDK podhled	2,750
2.315	Manipulační kabin	4,44					
	Celkem prostory zázemí ošetřovatelů žiraf	176 m²					

TABULKA MÍSTNOSTÍ - ZÁZEMÍ RESTAURACE

2.4.01	Skid potraviny	3,99	Epoxidová stěrka	POS	Omítka	SDK podhled	2,750
2.4.02	Skid potraviny - mražené/chlazené	8,50	Epoxidová stěrka	POS	Omítka	SDK podhled	2,750
2.4.03	Skid potraviny	1,58	Epoxidová stěrka	POS	Omítka	SDK podhled	2,750
2.4.04	Skid odpadky - popelnice	4,90	Epoxidová stěrka	POS	Omítka	SDK podhled	2,750
2.4.05	Chodba	8,78	Epoxidová stěrka	POS	Omítka	SDK podhled	2,750
2.4.06	Výšle potrubí	29,45	Keramická dlažba	POS	Omítka + keramický obklad	SDK podhled	2,750
2.4.07	Chodba	8,75	Epoxidová stěrka	POS	Omítka	SDK podhled	2,750
2.4.08	Chodba	5,24	Epoxidová stěrka	POS	Omítka	SDK podhled	2,750
2.4.09	Manipulační chodba	3,80	Epoxidová stěrka	POS	Omítka	SDK podhled	2,750
2.4.10	Přívěrová potrubí	9,63	Keramická dlažba	POS	Omítka + keramický obklad	SDK podhled	2,750
2.4.11	Varna	33,43	Keramická dlažba	POS	Omítka + keramický obklad	SDK podhled	2,750
2.4.12	Výšle potrubí	6,58	Epoxidová stěrka	POS	Omítka	SDK podhled	2,750
2.4.13	Přívěrová potrubí - mytí	9,22	Keramická dlažba	POS	Omítka + keramický obklad	SDK podhled	2,750
2.4.14	Přívěrová potrubí	2,79	Keramická dlažba	POS	Omítka	SDK podhled	2,750
2.4.15	Ukládání místnost - výška	1,57	Keramická dlažba	POS	Omítka + keramický obklad	SDK podhled	2,750
2.4.16	Předsíň WC - umyvadla	5,57	Keramická dlažba	POS	Omítka	SDK podhled	2,750
2.4.17	WC kabina	2,10	Keramická dlažba	POS	Keramický obklad	SDK podhled	2,750
2.4.18	WC kabina	2,91	Keramická dlažba	POS	Keramický obklad	SDK podhled	2,750
2.4.19	WC kabina	1,66	Keramická dlažba	POS	Keramický obklad	SDK podhled	2,750
2.4.20	WC kabina	1,63	Keramická dlažba	POS	Keramický obklad	SDK podhled	2,750
2.4.21	Ukládání místnost - výška	2,45	Keramická dlažba	POS	Omítka + keramický obklad	SDK podhled	2,750
	Celkem prostory zázemí restaurace	195,34 m²					

TABULKA MÍSTNOSTÍ - VÝMEZENÍ EXTERÉRNÍ PROSTORY

2.5.01	exteriérové terasy - nezastřeženo	598,27	betonová mazanina	S01	201	
2.5.02	exteriérové terasy - zastřeženo	292,17	betonová mazanina	S01	201	
2.5.03	vertikální komunikace - bezbariérová rampa nezastřeženo	165,44	betonová mazanina	S01	201	
2.5.04	vertikální komunikace - schodiště nezastřeženo	41,36	betonová mazanina	S01	201	
2.5.05	vertikální komunikace - schodiště zastřeženo	18,28	betonová mazanina	S01	201	
2.5.06	provazní střešní nadtech. místnost	19,91	kámen	S04		
	Celkem prostory zázemí restaurace	1044,4 m²				

VÝŠET PLOCH 2. NP

Celkem exteriérové prostory	561,98 m ²
Celkem exteriérové prostory	1,676,4 m ²
1. NP celkem	1,636,18 m ²

LEGENDA

- S - JTK Bp
- 6.600 - 117,21 m.a.m.

ÚSTAV 15128 Ústav navrhování | **VEDUCÍ ÚSTAVU** doc. Ing. arch. Daibor Hlaváček Ph.D.
VEDUCÍ PRÁCE doc. Ing. arch. Daibor Hlaváček Ph.D. | **KONSULTANT** Ing. Miloš Rehbberger, Ing. arch. Ondřej Vápeník
VYPRACOVAN | **JAN JOHANNIDES**
ŠTĚPNÍ PRÁCE ATBP - bakalářská práce | **NÁZEV PRÁCE** Pavilon žiraf - Píseň
ČÍSLO PRÁCE D.11 - Architektonisko stavební řešení | **DATA** 20.05/2023
OBŠAH VÝKRESU PŮDORYS 2. NP | **FORMÁT VÝKRESU** 10x A4
ČÍSLO VÝKRESU D.11.3 | **DATA VÝKRESU** 20.05/2023
ČÍSLO VÝKRESU D.11.3 | **DATA VÝKRESU** 20.05/2023

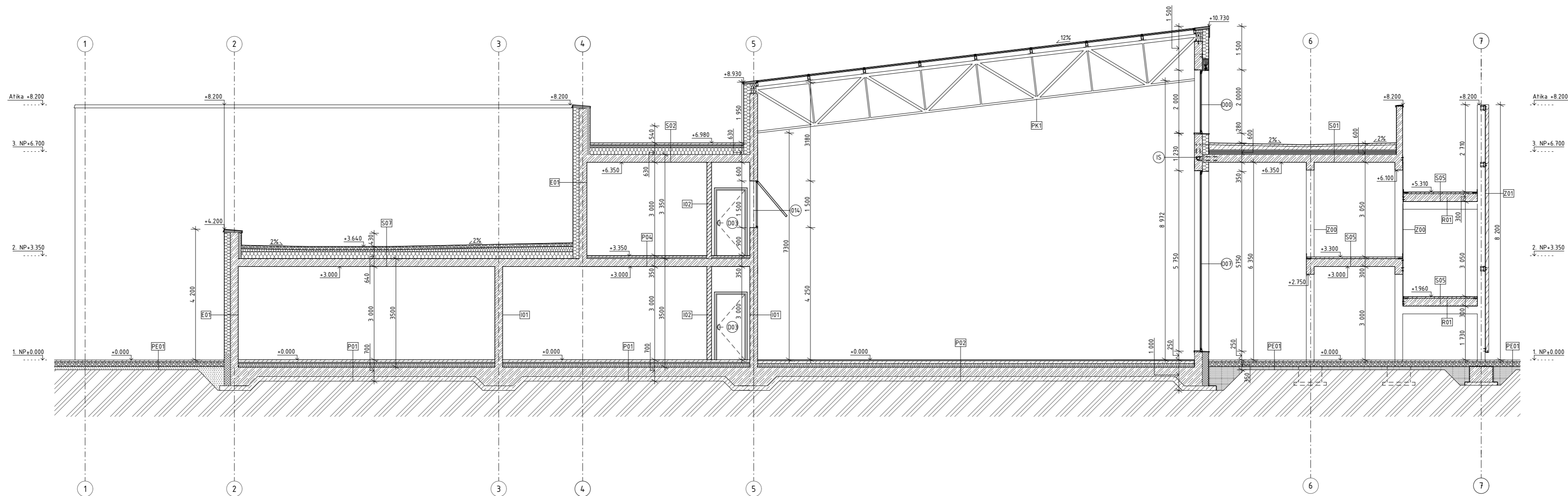

LEGENDA MATERIÁLŮ

	Železobeton beton C45/50, ocel B500B		Beton prostý		Zemina původní
	Vápencopískové tvárnice SILKA		řízný kámen frakce 16-32 mm (kačírky)		Zemina zhutněná
	Tepelná izolace MW		EPS - T (kročejova izolace)		XPS

LEGENDA OZNAČENÍ

	okna, viz. tabulka oken D.1.1.c.1		dveře, mimo rozsah zadání BP		skladba vnitřních svislých konstrukcí, viz. tabulka D.1.1.c.7
	okna, mimo rozsah zadání BP		zámečnické prvky, viz. tabulka zámečnických prvků D.1.1.c.3		skladba střech, viz. tabulka D.1.1.c.6
	dveře, viz. tabulka dveří D.1.1.c.2		skladba vnějších svislých konstrukcí, viz. tabulka D.1.1.c.5		skladba podlah, viz. tabulka D.1.1.c.8

	skladba exteriérových podlah, viz. tabulka D.1.1.c.9		Příhradová konstrukce, viz. D.1.2
	bezbariérová rampa, sklon 1:16		Schöck isocorb XT

ústav	15128 Ústav navrhování	vedoucí ústavu	doc. Ing. arch. Dalibor Hlaváček Ph.D.		FAKULTA ARCHITEKTURY ČVUT V PRAZE	
vedoucí práce	doc. Ing. arch. Dalibor Hlaváček Ph.D.	konzultant	Ing. Miloš Rehberger, Ing. arch. Ondřej Vápeník			
vypracoval	Jan Johanides			datum	15.05/2023	
stupeň práce	ATBP - bakalářská práce		název práce	Pavilon žiraf - Plzeň		
část práce	D.1.1 Architektonicko stavební řešení				formát výkresu	3x A4
obsah výkresu	ŘEZ A-A'				měřítko výkresu	1:100
					číslo výkresu	D.1.1.b.5

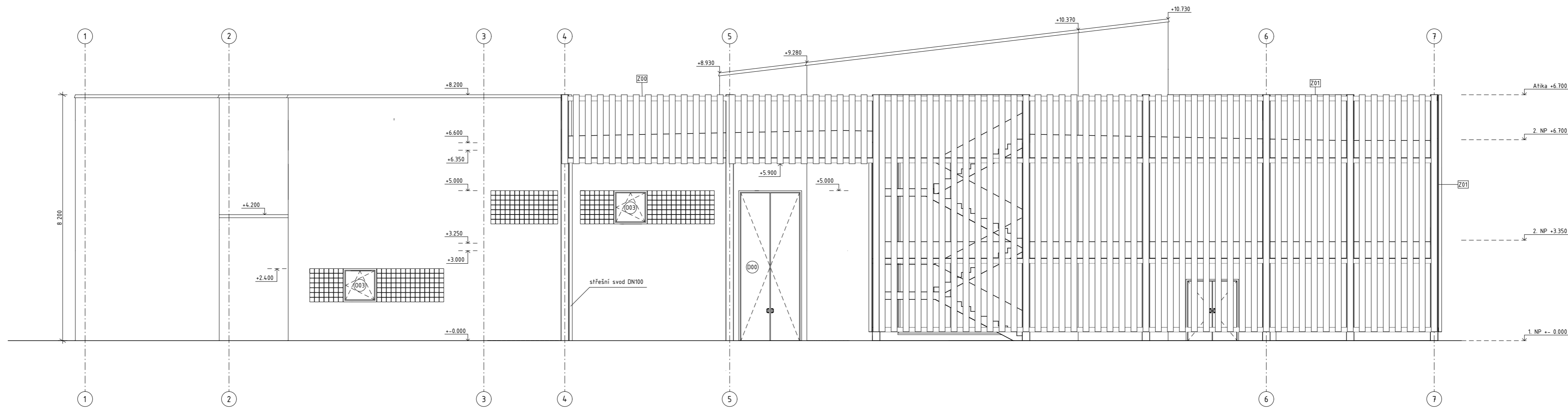

LEGENDA OZNAČENÍ

- | | |
|--|--|
| (O01) okna, viz. tabulka oken D.1.1.c.1 | (D00) dveře, mimo rozsah zadání BP |
| (O00) okna, mimo rozsah zadání BP | (Z01) zámečnické prvky, viz. tabulka zámečnických prvků D.1.1.c.3 |
| (D01) dveře, viz. tabulka dveří D.1.1.c.2 | |

ústav	15128 Ústav navrhování	vedoucí ústavu	doc. Ing. arch. Dalibor Hlaváček Ph.D.	 FAKULTA ARCHITEKTURY ČVUT V PRAZE	
vedoucí práce	doc. Ing. arch. Dalibor Hlaváček Ph.D.	konzultant	Ing. Miloš Rehberger, Ing. arch. Ondřej Vápeník		
vypracoval	Jan Johanides			datum	15.05./2023
stupeň práce	ATBP - bakalářská práce	název práce	Pavilon žiraf - Ptzeň	formát výkresu	3x A4
část práce	D.1.1 - Architektonicko stavební řešení			měřítko výkresu	1:100
obsah výkresu	POHLED JIŽNÍ			číslo výkresu	D.1.1.b.6

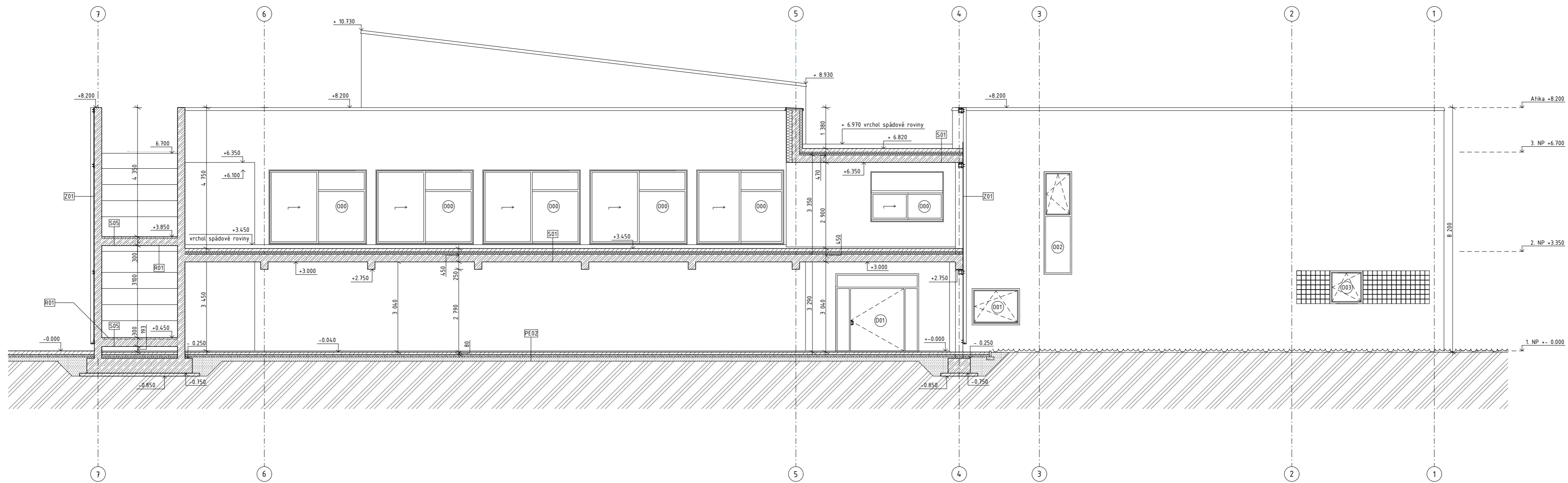

LEGENDA MATERIÁLŮ

	Železobeton beton C45/50, ocel B500B		Štěrka frakce 16-32 mm		Zemina zhuštěná
	Beton prostý		XPS/vyrovnávací pol. desky		Zemina původní
	Tepelné izolační desky z minerální vaty				

LEGENDA OZNAČENÍ

	okna, viz. tabulka oken D.1.1.c.1		dveře, mimo rozsah zadání BP		skladba podlah, viz. tabulka D.1.1.c.8
	okna, mimo rozsah zadání BP		zámečnické prvky, viz. tabulka zámečnických prvků D.1.1.c.3		Skladby exteriérových podlah, viz. tabulka D.1.1.c.9
	dveře, viz. tabulka dveří D.1.1.c.2		skladba střeš, viz. tabulka D.1.1.c.6		monolitická exteriérová bezbariérová rampa, sklon 1:16

ústav	15128 Ústav navrhování	vedoucí ústavu	doc. Ing. arch. Dalibor Hlaváček Ph.D.			
vedoucí práce	doc. Ing. arch. Dalibor Hlaváček Ph.D.	konzultant	Ing. Miloš Rehberger, Ing. arch. Ondřej Vápeník			
vypracoval	Jan Johanides					
stupeň práce	ATBP - bakalářská práce		název práce	Pavilon žiraf - Plzeň	datum	15.05./2023
část práce	D.1.1 - Architektonicko stavební řešení			formát výkresu	3x A4	
obsah výkresu	ŘEZ C-C' (POHLED SEVERNÍ)			měřítka výkresu	1:100	
				číslo výkresu	D.1.1.b.7	

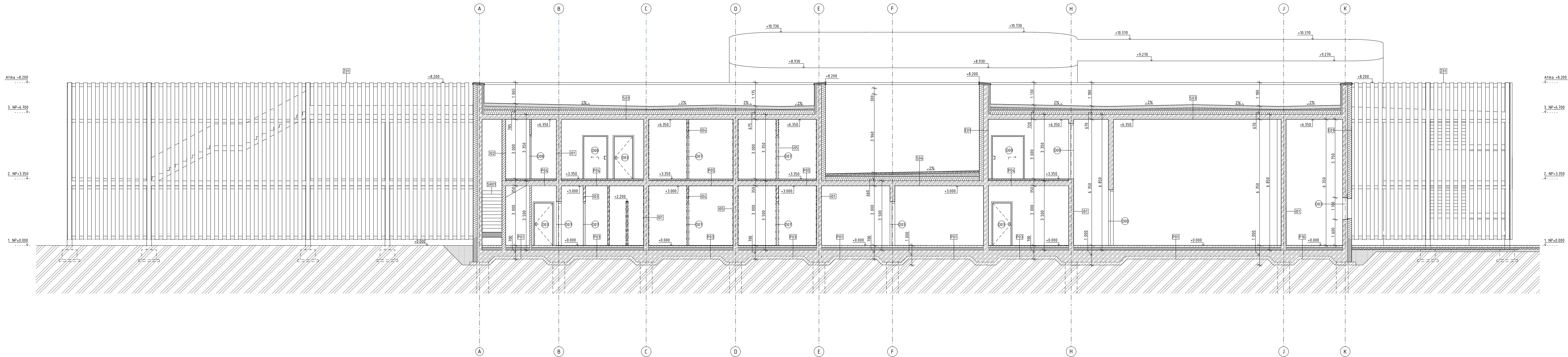

LEGENDA MATERIÁLŮ

	Železobeton beton C45/50, ocel B500B		Beton prostý		Zemina původní		Prefabrikovaný betonový dílec
	Vápenopískové tvárnice SILKA		Říční kámen frakce 16-32 mm (kačirek)		Zemina ztuhlá		XPS
	Tepelná izolace MW		EPS - T (kročejova izolace)				

LEGENDA OZNAČENÍ

	okna, viz. tabulka oken D.11.c.1		dveře, mimo rozsah zadání BP		skladba vnitřních svislých konstrukcí, viz. tabulka D.11.c.7		prefabrikované schodišřové rameno
	okna, mimo rozsah zadání BP		zámečnické prvky, viz. tabulka zámečnických prvků D.11.c.3		skladba střech, viz. tabulka D.11.c.6		
	dveře, viz. tabulka dveří D.11.c.2		skladba vnějších svislých konstrukcí, viz. tabulka D.11.c.5		skladba podlah, viz. tabulka D.11.c.8		

ústav	15128 Ústav navrhování	vedoucí ústavu	doc. Ing. arch. Dalibor Hlaváček Ph.D.		
vedoucí práce	doc. Ing. arch. Dalibor Hlaváček Ph.D.	konzultant	Ing. Miloš Rehberger, Ing. arch. Ondřej Vápeník		
vypracoval	Jan Johanides	název práce	Pavilon žiraf - Plzeň	datum	15.05./2023
stupeň práce	ATBP - bakalářská práce	část práce	D.1.1 Architektonicko stavební řešení	formát výkresu	3x A4
obsah výkresu	ŘEZ B-B'	mřítko výkresu		číslo výkresu	D.1.1.b.8

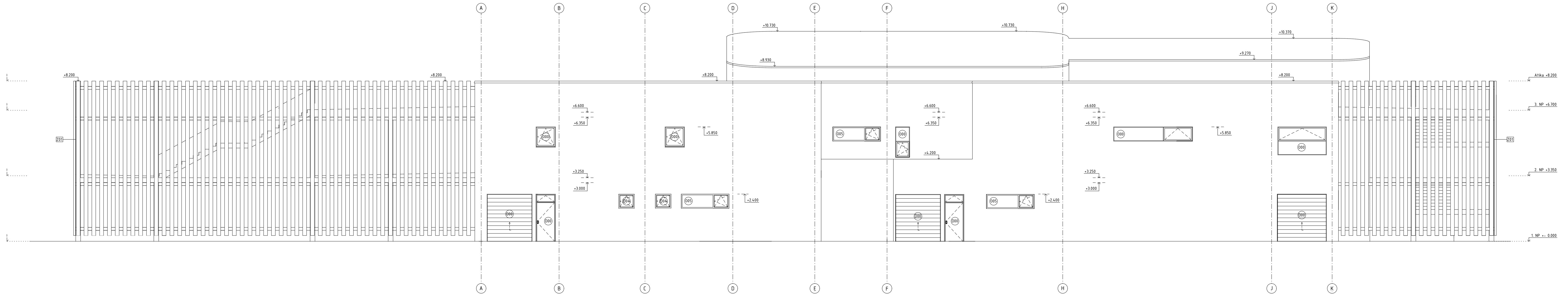

LEGENDA OZNAČENÍ

- (001) okna, viz. tabulka oken D.1.1.c.1
- (000) okna, mimo rozsah zadání BP
- (D01) dveře, viz. tabulka dveří D.1.1.c.2
- (D00) dveře, mimo rozsah zadání BP
- (Z01) zámečnické prvky, viz. tabulka zámečnických prvků D.1.1.c.3

ústav	15128 Ústav navrhování	vedoucí ústavu	doc. Ing. arch. Dalibor Hlaváček Ph.D.
vedoucí práce	doc. Ing. arch. Dalibor Hlaváček Ph.D.	konzultant	Ing. Miloš Rehberger, Ing. arch. Ondřej Vápeník
vypracoval	Jan Johanides		
stupeň práce	ATBP - bakalářská práce	název práce	Pavilon žiraf - Plzeň
část práce	D.1.1 - Architektonicky stavební řešení		
obsah výkresu	POHLED ZÁPADNÍ		
datum	15.05./2023	formát výkresu	3x A4
		mřítko výkresu	1:100
		číslo výkresu	D.1.1.b.9



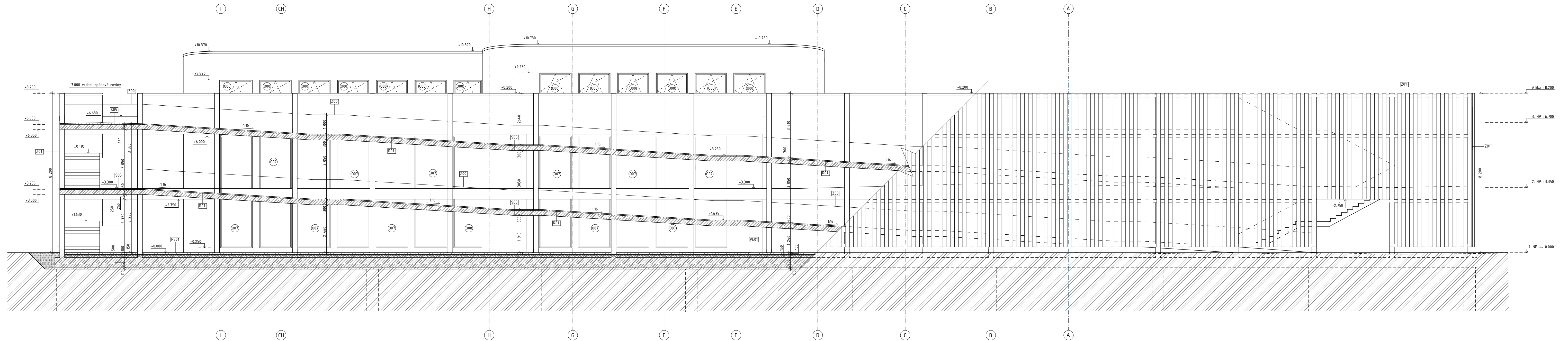

LEGENDA MATERIÁLŮ

- Železobeton
beton C45/50, ocel B500B
- Beton prostý
- Tepelné izolační desky z minerální vaty
- Štěrka frakce 16-32 mm
- XPS/vyrovnávací pol. desky
- Zemina zhuťněná
- Zemina původní

LEGENDA OZNAČENÍ

- okna, viz. tabulka oken D.1.1.c.1
- okna, mimo rozsah zadání BP
- dveře, viz. tabulka dveří D.1.1.c.2
- dveře, mimo rozsah zadání BP
- zámečnické prvky, viz. tabulka zámečnických prvků D.1.1.c.3
- skladba stěch, viz. tabulka D.1.1.c.6
- skladba podlah, viz. tabulka D.1.1.c.8
- Skladby exteriérových podlah, viz. tabulka D.1.1.c.9
- monolitická exteriérová bezbariérová rampa, sklon 1:16

ústav	15128 Ústav navrhování	vedoucí ústavu	doc. Ing. arch. Dalibor Hlaváček Ph.D.
vedoucí práce	doc. Ing. arch. Dalibor Hlaváček Ph.D.	konzultant	Ing. Miloš Rehberger, Ing. arch. Ondřej Vápeník
vypracoval	Jan Johanides		
stupeň práce	ATBP - bakalářská práce		
část práce	D.1.1 - Architektonicky stavební řešení		
obsah výkresu	POHLED VÝCHODNÍ		
datum	15.05./2023	název práce	Pavilon žiraf - Plzeň
formát výkresu	3x A4	formát výkresu	3x A4
měřítko výkresu	1:100	měřítko výkresu	1:100
číslo výkresu	D.1.1.b.10	číslo výkresu	D.1.1.b.10



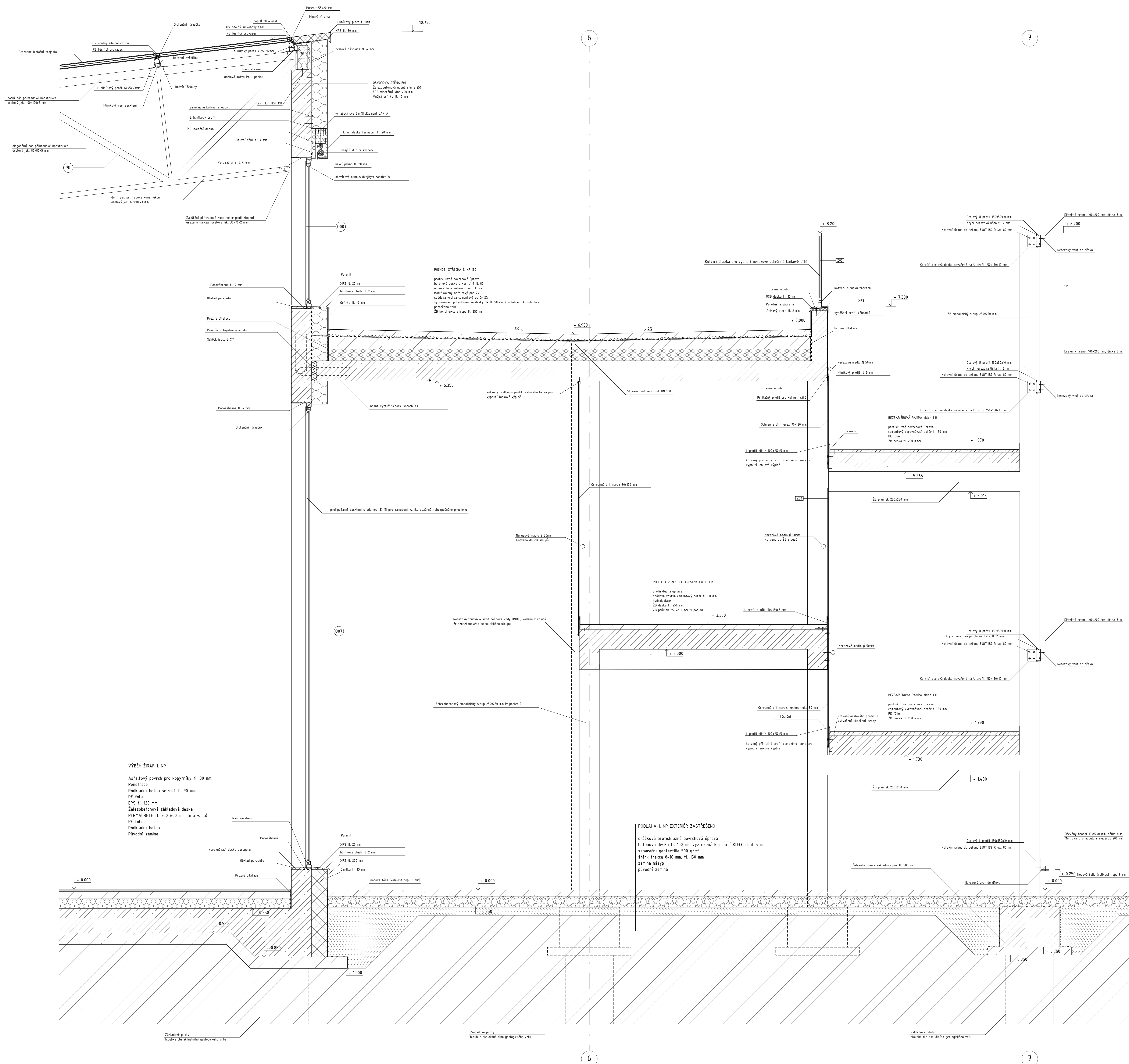

LEGENDA MATERIÁLŮ

	Základní beton C15/20, ochl. 50/60		Štěrka frakce 16-32 mm		Zemina zhrublá
	Beton prstý		XPS/vyrovnávací pás, desky		Průžná dílatka
	Tepelně izolační desky z minerální vlny		Zemina původní		Asfaltový povrch pro kopylníky

LEGENDA ŽÁR

	Nápořná fólie
	Hydroizolace asfaltový pás

LEGENDA OZNAČENÍ

	okna, viz. tabulka 011c.1		okna, mimo rozstah záděží BP		skladba podlahy, viz. tabulka 011c.8
	okna, mimo rozstah záděží BP		základní prvky, viz. tabulka základních prvků 011c.3		skladby exteriérových podlah, viz. tabulka 011c.9
	okna, viz. tabulka 011c.2		skladba stěh, viz. tabulka 011c.4		monolitická exteriérová bezbariérová rampa, sklon 1/6

číslo:	15128 Ústav navrhování	veřejný výhled:	doc. Ing. arch. Dalibor Hlaváček Ph.D.
veřejný výhled:	doc. Ing. arch. Dalibor Hlaváček Ph.D.	veřejný výhled:	Ing. Miloš Reiberger, Ing. arch. Ondřej Vápeník
veřejný výhled:	ATBP - bakalářská práce	veřejný výhled:	Jan Jankovič
veřejný výhled:		veřejný výhled:	Pavel Štraf - Řízení
veřejný výhled:		veřejný výhled:	12x A4
veřejný výhled:		veřejný výhled:	1:20
veřejný výhled:		veřejný výhled:	D.1.1 - Architektonicky stavební řešení
veřejný výhled:		veřejný výhled:	DETAILNÍ ŘEZ FASÁDOU
veřejný výhled:		veřejný výhled:	D.1.1B.11

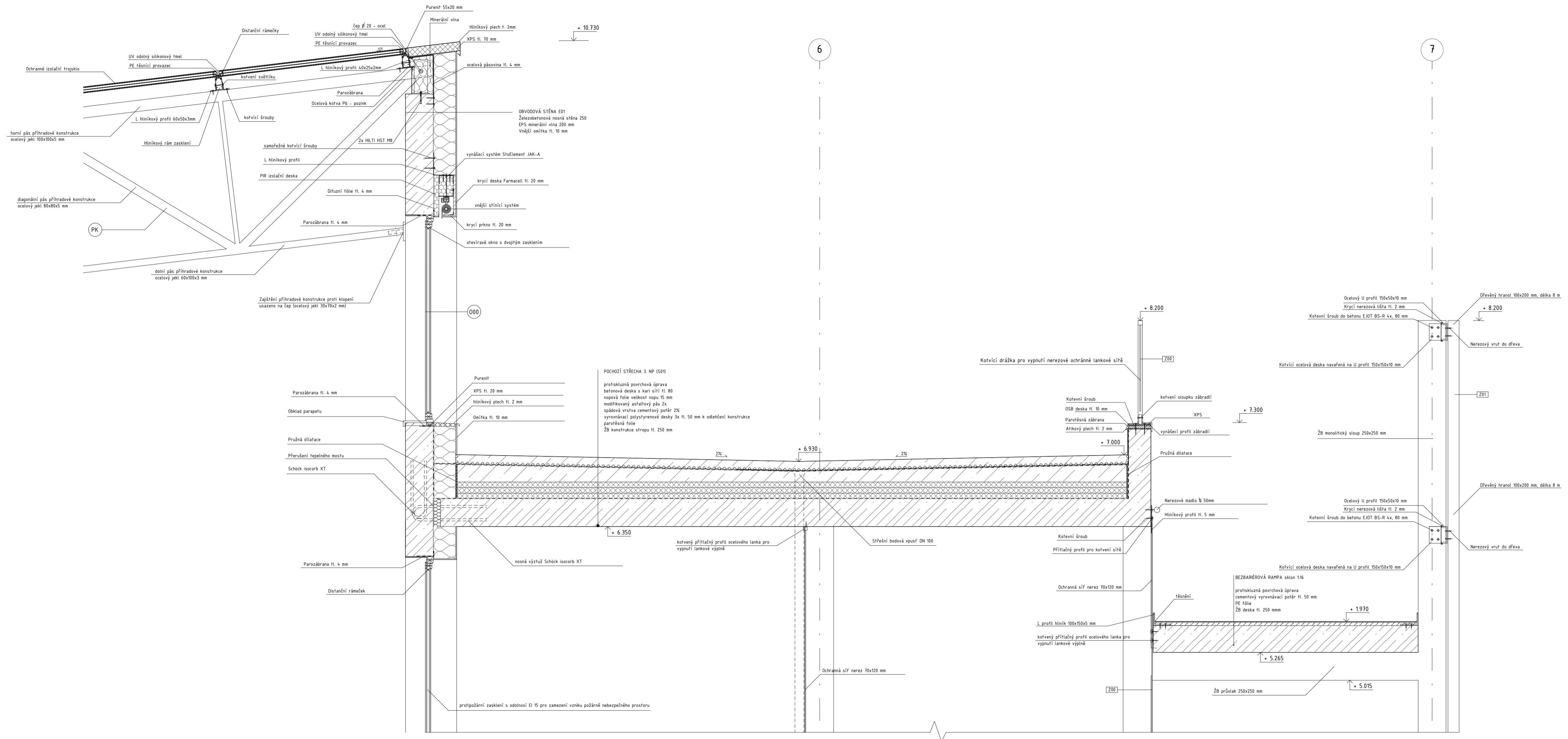

LEGENDA MATERIÁLŮ

	Železobeton beton C45/50, ocel B500B		Štěrka frakce 16-32 mm		Zemina zhutněná
	Beton prostý		XPS/vyrovnávací pol. desky		Průžná dilatace
	Tepelné izolační desky z minerální vaty		Zemina původní		Asfaltový povrch pro kopytníky

LEGENDA ČAR

	Nopová fólie
	hydroizolace asfaltový pás

LEGENDA OZNAČENÍ

	okna, viz. tabulka oken D.1.1.c.1		dveře, mimo rozsah zadání BP		skladba podlah, viz. tabulka D.1.1.c.8
	okna, mimo rozsah zadání BP		zámečnické prvky, viz. tabulka zámečnických prvků D.1.1.c.3		Skladby exteriérových podlah, viz. tabulka D.1.1.c.9
	dveře, viz. tabulka dveří D.1.1.c.2		skladba střech, viz. tabulka D.1.1.c.6		monolitická exteriérová bezbariérová rampa, sklon 1%

ústav	15128 Ústav navrhování	vedoucí ústavu	doc. Ing. arch. Dalibor Hlaváček Ph.D.
vedoucí práce	doc. Ing. arch. Dalibor Hlaváček Ph.D.	konzultant	Ing. Miloš Rehberger, Ing. arch. Ondřej Vápeník
vypracoval	Jan Johanides		
stupeň práce	ATBP - bakalářská práce	název práce	Pavilon žiraf - Plzeň
část práce	D.1.1 - Architektonický stavební řešení		
obsah výkresu	DETAILNÍ ŘEZ FASÁDOU (BLIŽŠÍ VÝŘEZ)		
datum	15.05.2023	formát výkresu	6x A4
měřítka výkresu	1:20	číslo výkresu	D.1.1.b.12



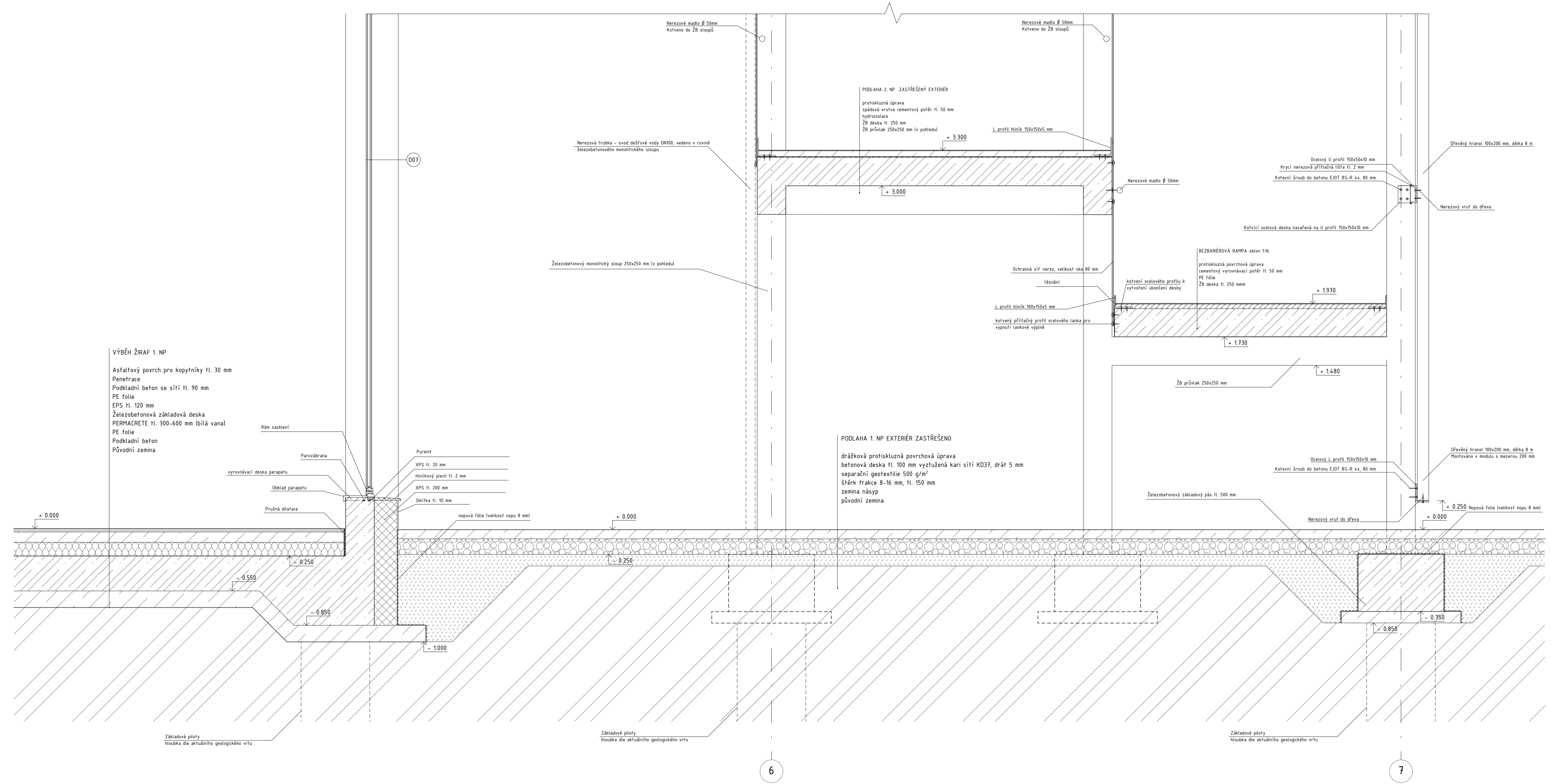

VÝBĚH ŽIRAF 1. NP
 Asfaltový povrch pro kopytníky tl. 30 mm
 Penetrace
 Podkladní beton se sítí tl. 90 mm
 PE fólie
 EPS tl. 120 mm
 Železobetonová základová deska
 PERMACRETE tl. 300-600 mm (bílá vana)
 PE fólie
 Podkladní beton
 Původní zemina

PODLAHA 1. NP EXTERIÉR ZASTŘEŠENO
 drážková protiskluzná povrchová úprava
 betonová deska tl. 100 mm vyztužená kari sítí KD37, drát 5 mm
 separační geotextilie 500 g/m²
 štrék frakce 8-16 mm, tl. 150 mm
 zemina násyp
 původní zemina

PODLAHA 2. NP ZASTŘEŠENÝ EXTERIÉR
 protiskluzná úprava
 spádová vrstva cementový potěr tl. 50 mm
 hydroizolace
 ŽB deska tl. 250 mm
 ŽB průvlak 250x250 mm (v pohledu)

BEZBARÉROVÁ RAMPA sklon 1%
 protiskluzná povrchová úprava
 cementový vyrovnávací potěr tl. 50 mm
 PE fólie
 ŽB deska tl. 250 mm

LEGENDA MATERIÁLŮ

	Železobeton beton C45/50, ocel B500B		Štrék frakce 16-32 mm		Zemina zhutněná
	Beton prostý		XPS/vyrovnávací pol. desky		Průžná dilatace
	Tepléně izolační desky z minerální vaty		Zemina původní		Asfaltový povrch pro kopytníky

LEGENDA ČAR

	Nopová fólie
	hydroizolace
	asfaltový pás

LEGENDA OZNAČENÍ

(001)	okna, viz. tabulka oken D.11.c.1	(000)	dřevo, mimo rozsah zadání BP
(000)	okna, mimo rozsah zadání BP	(Z01)	zámečnické prvky, viz. tabulka zámečnických prvků D.11.c.3
(001)	dveře, viz. tabulka dveří D.11.c.2	(S01)	skladba střech, viz. tabulka D.11.c.6

LEGENDA OZNAČENÍ

(P01)	skladba podlah, viz. tabulka D.11.c.8
(PE01)	skladby exteriérových podlah, viz. tabulka D.11.c.9
(R01)	monolitická exteriérová bezbariérová rampa, sklon 1%

(PV) ocelový příhradový vazník, staticky vypočten a dimenzován viz. D.12 Stavebně konstrukční řešení

ústav	15128 Ústav navrhování	vedoucí ústavu	doc. Ing. arch. Dalibor Hlaváček Ph.D.
vedoucí práce	doc. Ing. arch. Dalibor Hlaváček Ph.D.	konzultant	Ing. Miloš Rehberger, Ing. arch. Ondřej Vápeník
vypracoval	Jan Johanides		
stupeň práce	ATBP – bakalářská práce	název práce	Pavilon žiraf – Plzeň
část práce	D.1.1 – Architektonicky stavební řešení		
obsah výkresu	DETAILNÍ ŘEZ FASÁDOU (BLIŽŠÍ VÝŘEZ)		
datum	15.05.2023	formát výkresu	6x A4
mřížko výkresu	1:20	číslo výkresu	D.1.1.b.13



D.1.1.c.1 TABULKA OKEN

OZNAČENÍ	SCHÉMA M:100	POPIS	ROZMĚR (mm)	KS
001		Okno jednokřídlé otevíravé a sklopné konstrukce hliníková zasklení izolačním trojsklem celoobvodové kování stavební hloubka 83 mm $U_w=0,84 \text{ W/m}^2\text{K}$ oboustranně lakovaná barva RAL 7016 Antracitová šedá	1600X1200	1
002		Okno jednokřídlé otevíravé a sklopné spodní díl fixně zasklený do výšky 2000 mm konstrukce hliníková zasklení izolačním trojsklem celoobvodové kování stavební hloubka 83 mm $U_w=0,84 \text{ W/m}^2\text{K}$ oboustranně lakovaná barva RAL 7016 Antracitová šedá	900X420	1
003		Okno jednokřídlé otevíravé a sklopné strany oken vyzděné z luxfer luxfera o rozměru 150x150 mm (čiré, matné) levá strana 7x7, pravá strana 7x14 dílců konstrukce hliníková zasklení izolačním trojsklem celoobvodové kování stavební hloubka 83 mm $U_w=0,84 \text{ W/m}^2\text{K}$ oboustranně lakovaná barva RAL 7016 Antracitová šedá	1100X1100 celý dílec s luxfery : 4460x1100	3
004		Okno jednokřídlé otevíravé a sklopné konstrukce hliníková zasklení izolačním trojsklem celoobvodové kování stavební hloubka 83 mm $U_w=0,84 \text{ W/m}^2\text{K}$ oboustranně lakovaná barva RAL 7016 Antracitová šedá	800x700	2
005		Okno jednokřídlé otevíravé a sklopné levý díl fixně zasklený v délce 1650 mm konstrukce hliníková zasklení izolačním trojsklem celoobvodové kování stavební hloubka 83 mm $U_w=0,84 \text{ W/m}^2\text{K}$ oboustranně lakovaná barva RAL 7016 Antracitová šedá	2450x700	3

D.1.1.c.1 TABULKA OKEN

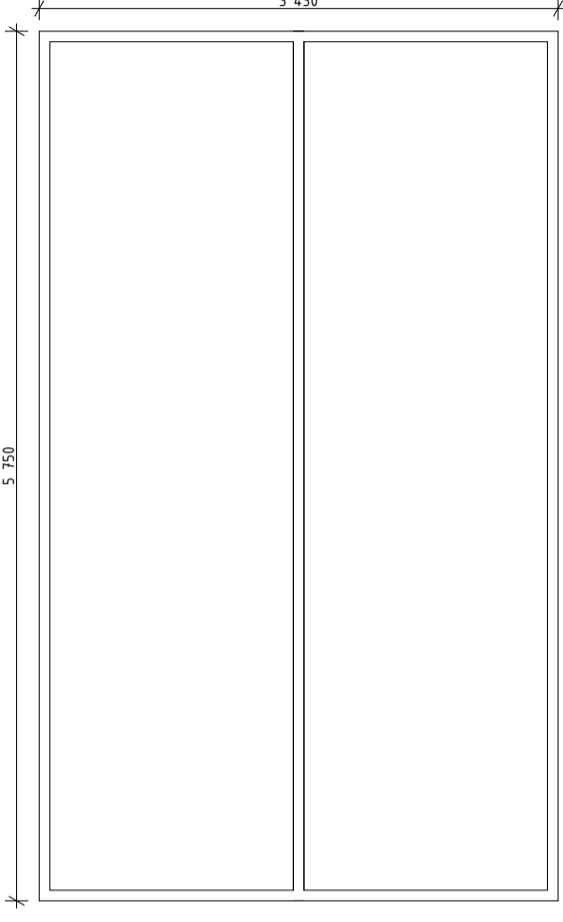
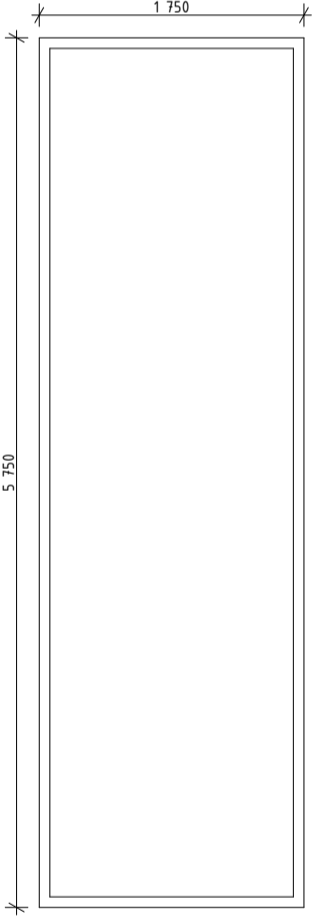
OZNAČENÍ	SCHÉMA M:100	POPIS	ROZMĚR (mm)	KS
006		<p>Okno dvojkřídlé Obě křídla fixně zasklená zasklení jednoho křídla v délce 1610 konstrukce hliníková zasklení izolačním trojsklem celoobvodové kování stavební hloubka 93 mm $U_w=0,84 \text{ W/m}^2\text{K}$ oboustranně lakovaná barva RAL 7016 Antracitová šedá</p>	3430x5750	1
007		<p>Okno jednokřídlé fixně zasklené konstrukce hliníková zasklení izolačním trojsklem celoobvodové kování stavební hloubka 93 mm $U_w=0,84 \text{ W/m}^2\text{K}$ oboustranně lakovaná barva RAL 7016 Antracitová šedá</p>	1750x5750	11

D.1.1.c.1 TABULKA OKEN

OZNAČENÍ	SCHÉMA M:100	POPIS	ROZMĚR (mm)	KS
008	<p>Technical drawing of a single-pane window. The width is labeled as 1550 mm and the height as 5750 mm. The drawing shows a simple rectangular frame with a double-line border representing the glass and frame.</p>	<p>Okno jednokřídlé fixně zasklené konstrukce hliníková zasklení izolačním trojsklem celoobvodové kování stavební hloubka 93 mm $U_w=0,84 \text{ W/m}^2\text{K}$ oboustranně lakovaná barva RAL 7016 Antracitová šedá</p>	1550x5750	1
009	<p>Technical drawing of a four-pane window. The width is labeled as 3350 mm and the height as 2750 mm. The drawing shows a rectangular frame divided into four equal vertical panes by three vertical muntins.</p>	<p>Okno jednokřídlé fixně zasklené vertikální dělení do 4 dílců shodného rozměru rozměr vertikálních rámu (828 na osu) tl. 40 mm konstrukce hliníková Interiérové okno protipožární zasklení celoobvodové kování stavební hloubka 93 mm $EI=30$ oboustranně lakovaná barva RAL 7016 Antracitová šedá</p>	3350x2750	4

D.1.1.c.2 TABULKA DVEŘÍ

OZNAČENÍ	SCHÉMA M:100	POPIS	ROZMĚR (mm)	KS P/L
D01		<p>Dveře jednokřídlé otočné se dvěma fixními bočními světlíky a jedním nadsvětlíkem exteriérové, konstrukce hliníková ocelové opláštění dveřního křídla s izolační výplní světlíky zasklené izolačním trojsklem celoobvodové kování stavební hloubka 92 mm $U_w = 0.9 \text{ W/m}^2\text{K}$ nerezové kování klika barva : RAL 7016 Antracitová šedá</p>	1800x2100	P : 1
D02		<p>Dveře jednokřídlé posuvné interiérové pozinkovaný ocelový plech tl. 6 mm Výplň voštinová vložka bezobložkové Posuvné po horní kolejnici, automatizované nerezové kování madlo barva : pozinkované matné</p>	2400x2100	P : 1 L : 1
D03		<p>Dveře jednokřídlé otočné interiérové pozinkovaný ocelový plech tl. 6 mm Výplň voštinová vložka obložková zárubeň nerezové kování klika barva : pozinkované matné</p>	900x2100	P : 6 L : 11
D04		<p>Dveře jednokřídlé posuvné interiérové pozinkovaný ocelový plech tl. 6 mm Výplň voštinová vložka bezobložkové Posuvné po horní kolejnici, automatizované nerezové kování madlo barva : pozinkované matné</p>	1800x2100	P : 1
D05		<p>Dveře jednokřídlé otočné interiérové pozinkovaný ocelový plech tl. 6 mm Výplň voštinová vložka obložková zárubeň nerezové kování klika bezbariérové madlo ve výšce 800 mm barva : pozinkované matné</p>	900x2100	P : 2 L : 2

D.1.1.c.2 TABULKA DVEŘÍ

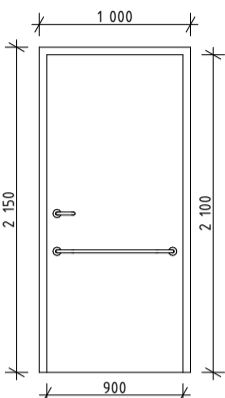
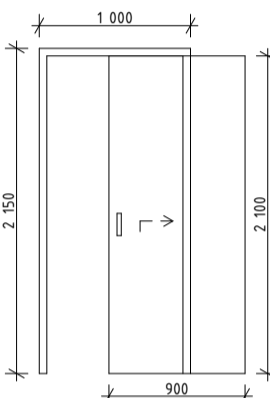
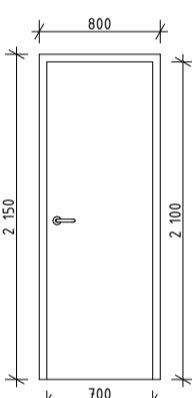
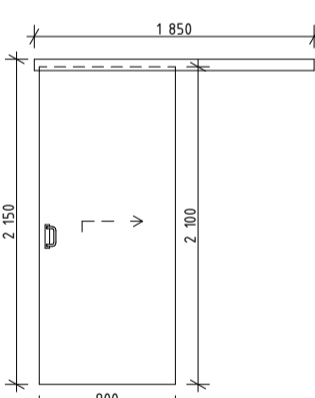
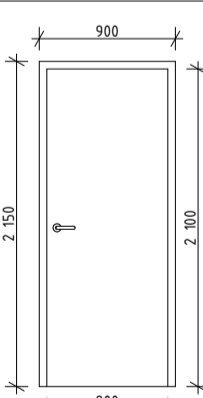
OZNAČENÍ	SCHÉMA M:100	POPIS	ROZMĚR (mm)	KS
D05		Dveře jednokřídlé otočné interiérové pozinkovaný ocelový plech tl. 6 mm Výplň voštinová vložka obložková zárubeň nerezové kování klika bezbariérové madlo ve výšce 800 mm barva : pozinkované matné	900x2100	P : 2 L : 2
D06		Dveře jednokřídlé posuvné interiérové pozinkovaný ocelový plech tl. 6 mm Výplň voštinová vložka bezobložkové Posuvné do pouzdra nerezové kování madlo barva : pozinkované matné	900x2100	P : 4
D07		Dveře jednokřídlé otočné interiérové pozinkovaný ocelový plech tl. 6 mm Výplň voštinová vložka obložková zárubeň nerezové kování klika barva : pozinkované matné	700x2100	P : 22 L : 20
D08		Dveře jednokřídlé posuvné interiérové pozinkovaný ocelový plech tl. 6 mm Výplň voštinová vložka bezobložkové Posuvné po horní kolejnici nerezové kování madlo barva : pozinkované matné	900x2100	P : 7 L : 4
D09		Dveře jednokřídlé otočné interiérové pozinkovaný ocelový plech tl. 6 mm Výplň voštinová vložka obložková zárubeň nerezové kování klika barva : pozinkované matné	800x2100	P : 5 L : 4

D.1.1.c.2 TABULKA DVEŘÍ

OZNAČENÍ	SCHÉMA M:100	POPIS	ROZMĚR (mm)	KS
D10		<p>Dveře jednokřídlé posuvné interiérové pozinkovaný ocelový plech tl. 6 mm Výplň voštinová vložka bezobložkové Posuvné po horní kolejnici nerezové kování madlo barva : pozinkované matné</p>	800x2100	P : 3 L : 2

D.1.1.c.3 TABULKA ZÁMEČNICKÝCH VÝROBKŮ

OZNAČENÍ	SCHEMA M1:100 (DETAILY MIMO MĚŘÍTKO)	POPIS	ROZMĚR (mm)	POČET
Z01		<p>LOP z dřevěných hranolů s ocelovou konstrukcí</p> <p>Hliníkové U profily 150x50x10 o délce 3750 s navařenou kotvicí deskou 150x150x5 mm po krajích pomocí kotvicí desky je profil kotvený do monolitických železobetonových sloupů</p> <p>Hliníkový U profil je krytý přítlačnou lištou pro zachování pohledového provedení</p> <p>ve výšce 300 mm nad terénem probíhá v celé délce ocelový L profil 150x150x10 kotvený do ŽB mono. sloupů</p> <p>Dřevěné smrkové hranoly 100x200x7900 mm kotveny pomocí samorežných šroubu skrze ocelové profily usazené s mezerou v šířce hranolu tzn. 200 mm, rastr 200 mm hranol, 200 mm mezera odsazené od terénu 300 mm z důvodu zpomalení procesu stárnutí dřeva</p> <p>z vnitřní strany pnutá nerezová lanková síť kotvená pomocí systémových profilů do ŽB mono. sloupů.</p> <p>vypnuta mezi ocelová lanka většího průřezu, velikost oka 70x70 mm</p> <p>nerezové madlo o průměru 70 mm probíhá v potřebné výšce nad skladbou střechy a je kotveno pomocí kotvicích systémových prvků do ŽB monolitických sloupů</p> <p>Dřevěné profily jsou broušené z důvodu zamezení poranění návštěvníku</p> <p>Dřevěné hranoly jsou ošetřeny bezbarvou impregnací</p> <p>Ocelové a přítlačné profily jsou v barevné povrchové úpravě RAL 7016 Antracitová šedá</p>	Dle modulace sloupů nejčastěji mezi sloupy v osové vzdálenosti 4000 mm na výšku 7900 mm dřevěné lamely v rastru 200 mm	-
Z02		<p>Dělicí systém individuálních/rodících boxů žiraf</p> <p>ocelová rámová konstrukce z ocelových dutých svařovaných jeleků čtyřhranného průřezu s posuvným křídlem</p> <p>Rámová konstrukce s osovou vzdáleností okrajových sloupků o průřezu 100x30 mm 2700 mm</p> <p>Horní rám o průřezu 50x30 mm ve výšce 5270 mm</p> <p>Vertikální dělicí prvek na středu osové vzdálenosti okrajových sloupků o rozměru 50x40</p> <p>Sloupky kotveny do železobetonových monolitických sloupků</p> <p>Levé křídlo fixní s horizontálními prvky v osové vzdálenosti 1030 mm do výšky 4240 mm</p> <p>Pravé křídlo posuvné po horní kolejnici ve výšce 4240 o průřezu 30x100 mm</p> <p>Světlá výška průchodu 4140 mm</p> <p>Výplň rámové konstrukce formou smrkových dřevěných lamel o průřezu 100x20 mm, vyhlazených pro zabránění poranění zvěře, zachovány v přírodní povrchové úpravě</p> <p>Spoj oceli a dřeva zajištěn pomocí samorežných šroubů s destičkou skrze připravené otvory v ocelových profílech</p> <p>Horní dílec prvku o rozměru 2x 1300x980 je vyplněn nerezovou lankovou sítí vypnutou do oc. profilů kované madlo pro posuv dveří</p> <p>Povrchová úprava : RAL 7016 Antracitová šedá</p> <p>Vertikální dělicí prvek na středu osové vzdálenosti okrajových sloupků o rozměru 50x40</p>	2850x5270	4
Z03		<p>Dělicí systém individuálních/rodících boxů žiraf</p> <p>ocelová rámová konstrukce z ocelových dutých svařovaných jeleků čtyřhranného průřezu s posuvným křídlem</p> <p>Rámová konstrukce s osovou vzdáleností okrajových sloupků o průřezu 100x30 mm 2700 mm</p> <p>Horní rám o průřezu 50x30 mm ve výšce 5270 mm</p> <p>Sloupky kotveny do železobetonových monolitických sloupků</p> <p>Vertikální dělicí prvek na středu osové vzdálenosti okrajových sloupků o rozměru 50x40</p> <p>Pravé křídlo fixní s horizontálními prvky v osové vzdálenosti 1030 mm do výšky 4240 mm</p> <p>Levé křídlo posuvné po horní kolejnici ve výšce 4240 o průřezu 30x100 mm</p> <p>Světlá výška průchodu 4140 mm</p> <p>Výplň rámové konstrukce formou smrkových dřevěných lamel o průřezu 100x20 mm, vyhlazených pro zabránění poranění zvěře, zachovány v přírodní povrchové úpravě</p> <p>Spoj oceli a dřeva zajištěn pomocí samorežných šroubů s destičkou skrze připravené otvory v ocelových profílech</p> <p>Horní dílec prvku o rozměru 2x 1300x980 je vyplněn nerezovou lankovou sítí vypnutou do oc. profilů kované madlo pro posuv dveří</p> <p>Povrchová úprava : RAL 7016 Antracitová šedá</p> <p>Vertikální dělicí prvek na středu osové vzdálenosti okrajových sloupků o rozměru 50x40</p>	2850x5270	4

D.1.1.c.3 TABULKA ZÁMEČNICKÝCH VÝROBKŮ

OZNAČENÍ SCHÉMA M1:100 (DETAILY MIMO MĚŘÍTKO)

OZNAČENÍ	SCHÉMA M1:100 (DETAILY MIMO MĚŘÍTKO)	POPIS	ROZMĚR (mm)	POČET
Z04		<p>Dělící systém oddělených výběhu žiraf z důvodu nutnosti separace samic a samců</p> <p>ocelová rámová konstrukce z ocelových dutých svařovaných jeleků čtyřhranného průřezu s posuvnými křídly</p> <p>Rámová konstrukce s osovou vzdáleností sloupků o průřezu 100x30 mm 2750 mm</p> <p>Horní rám o průřezu 50x30 mm ve výšce 5270 mm</p> <p>Sloupky kotveny do železobetonových monolitických sloupků</p> <p>3 dílce 2750x5270 mm</p> <p>Prostřední dílec fixní</p> <p>Pravé dílec je dělena na dva totožné dílce o rozměrech 1375 (osová vzdálenost sloupků) přičemž</p> <p>Pravé křídlo fixní s horizontálními prvky v osové vzdálenosti 1030 mm do výšky 4240 mm</p> <p>Levé křídlo posuvné po horní kolejnici ve výšce 4240 o průřezu 30x100 mm</p> <p>Levý dílec je zrcadlově shodný s pravým</p> <p>Světlá výška průchodu 4140 mm</p> <p>Výplň rámové konstrukce formou smrkových dřevěných lamel o průřezu 100x20 mm, vyhlazených pro zabránění poranění zvěře, zachovány v přírodní povrchové úpravě</p> <p>Spoj oceli a dřeva zajištěn pomocí samorežných šroubů s destičkou skrze připravené otvory v ocelových profilech</p> <p>Horní dílec prvku o rozměru 4x 1300x980 mm a prostřední díl o rozměru 2450x980 mm je vyplněn nerezovou lankovou sítí vypnutou do oc. profilů</p> <p>kované madlo pro posuv dveří</p> <p>Povrchová úprava : RAL 7016 Antracitová šedá</p> <p>Vertikální dělící prvek na středu osové vzdálenosti okrajových sloupků o rozměru 50x40</p>	8150x5270	1
Z05		<p>Dělící systém individuálních/rodících boxů žiraf</p> <p>ocelová rámová konstrukce z ocelových dutých svařovaných jeleků čtyřhranného průřezu s posuvnými křídly</p> <p>Rámová konstrukce s osovou vzdáleností sloupků o průřezu 100x30 mm 2750 mm</p> <p>Horní rám o průřezu 50x30 mm ve výšce 5270 mm</p> <p>Sloupky kotveny do železobetonových monolitických sloupků</p> <p>2 dílce 1300x5270 mm po stranách, prostřední dílec 2350x5270 mm</p> <p>Všechny dílce jsou fixní</p> <p>Křídla fixní s horizontálními prvky v osové vzdálenosti 1030 mm do výšky 4240 mm</p> <p>Výplň rámové konstrukce formou smrkových dřevěných lamel o průřezu 100x20 mm, vyhlazených pro zabránění poranění zvěře, zachovány v přírodní povrchové úpravě</p> <p>Spoj oceli a dřeva zajištěn pomocí samorežných šroubů s destičkou skrze připravené otvory v ocelových profilech</p> <p>Horní dílec prvku o rozměru 2x 1300x980 mm a prostřední díl o rozměru 2350x980 mm je vyplněn nerezovou lankovou sítí vypnutou do oc. profilů</p> <p>kované madlo pro posuv dveří</p> <p>Povrchová úprava : RAL 7016 Antracitová šedá</p>	5250x5270	4

D.1.1.c4 TABULKA TRUHLÁŘSKÝCH VÝROBKŮ

OZNAČENÍ	SCHÉMA M1:100	POPIS	ROZMĚR (mm)	POČET
T01		<p>Šatní skříň se sedacím prostorem prvek sestavený z OSB desek příznané nábytkářské spoje a závěsy</p> <p>A - uzamykatelné úložné prostory s madly (výška nejvyššího madla 1600 mm) a okem pro zámek</p> <p>B - otevřené úložné prostory, hloubka úložných prostorů 480 mm</p> <p>C - sedací plocha ve výšce 540 mm, výška prostoru pro sezení 1520 mm</p> <p>D - obklad stěny OSB deskou po úroveň SDK podhledu</p> <p>spoje desek pomocí zátěžového úhelníku s výztuhou a vrutů se zápusťnou hlavou (zinek)</p> <p>závěsné nábytkové panty pro otvíravé moduly A</p> <p>Povrchová úprava OSB desek zůstane přírodní, pouze zabroušeno k zamezení případným poraněním</p> <p>Povrch sedací plochy polstrovaný</p>	2 340 x 2750	2

D.1.1.c.5 SKLADBY VNĚJŠÍCH SVISLÝCH KONSTRUKCÍ

OZN.	VRSTVA	TLOUŠŤKA (mm)	POZNÁMKA
E01	OBVODOVÁ STĚNA (NAD ÚROVNÍ TERÉNU)		skladba realizována také s keramickým obkladem v prostorech koupelen, wc a kuchyní
	vnější omítka	20	skladba na ŽB stěnu z vnitřní strany
	tepelná izolace MW	200	viz. tabulka C.1.1.c8 (I05)
	železobetonová monolitická stěna	250	
	Vnitřní omítka	15	$U = 0,15 \text{ Wm}^{-2}\text{K}^{-1}$
E02	OBVODOVÁ STĚNA POD ÚROVNÍ TERÉNU		skladba realizována pod úrovní terénu u základové desky
	zemina násyp	-	
	ochranná geotextilie	-	
	nopová folie, velikost nopu 15 mm	15	
	XPS	200	
	železobetonová monolitická stěna	250	

D.1.1.c.6 SKLADBY STŘECH A TERAS

OZN.	VRSTVA	TLOUŠŤKA (mm)	POZNÁMKA
S01	<p>POCHOZÍ STŘECHA NAD NEVYTÁPĚNÝM PROSTOREM</p> <p>drážková protiskluzná povrchová úprava</p> <p>betonová deska se sítí</p> <p>nopová folie velikost nopu 15 mm</p> <p>modifikovaný asfaltový pás 2x</p> <p>spádová vrstva cementový potěr</p> <p>Odlehčovací vyrovnávací polystyrenová deska 1-6x</p> <p>Parotěsná folie</p> <p>ŽB konstrukce stropu</p>	<p>-</p> <p>80</p> <p>15</p> <p>8</p> <p>30-110</p> <p>50</p> <p>4</p> <p>250</p>	<p>spád střechy 2%</p> <p>betonová deska vyztužená kari sítí</p> <p>KD 37, drát 5 mm</p>
S02	<p>POCHOZÍ STŘECHA NAD VYTÁPĚNÝM PROSTOREM</p> <p>drážková protiskluzná povrchová úprava</p> <p>betonová deska se sítí</p> <p>nopová folie velikost nopu 15 mm</p> <p>modifikovaný asfaltový pás 2x</p> <p>EPS spádové klíny</p> <p>EPS</p> <p>Parotěsná folie</p> <p>ŽB konstrukce stropu</p>	<p>-</p> <p>80</p> <p>15</p> <p>8</p> <p>20-190</p> <p>220</p> <p>4</p> <p>250</p>	<p>spád střechy 2%</p> <p>betonová deska vyztužená kari sítí</p> <p>KD 37, drát 5 mm</p> <p>$U = 0,171 \text{ Wm}^{-2}\text{K}^{-1}$</p>
S03	<p>EXTENZIVNÍ ZELENÁ STŘECHA</p> <p>trávy, mechy</p> <p>podkladový substrát</p> <p>nopová fólie, velikost nopu 10 mm</p> <p>geotextilie</p> <p>modifikovaný asfaltový pás 2x</p> <p>EPS spádové klíny</p> <p>EPS</p> <p>Parotěsná folie</p> <p>ŽB konstrukce stropu</p>	<p>-</p> <p>150</p> <p>10</p> <p>-</p> <p>8</p> <p>20-190</p> <p>220</p> <p>4</p> <p>250</p>	<p>spád střechy 2%</p> <p>$U = 0,171 \text{ Wm}^{-2}\text{K}^{-1}$</p>
S04	<p>STŘECHA NAD TECHNICKÝMI MÍSTNOSTMI</p> <p>kačírek, říční kámen frakce 8-16 mm</p> <p>Ochranná geotextilie 500g/m²</p> <p>modifikovaný asfaltový pás</p> <p>EPS spádové klíny</p> <p>EPS</p> <p>Parotěsná folie</p> <p>ŽB konstrukce stropu</p>	<p>100</p> <p>-</p> <p>8</p> <p>20-190</p> <p>220</p> <p>4</p> <p>250</p>	<p>spád střechy 2%</p> <p>$U = 0,171 \text{ Wm}^{-2}\text{K}^{-1}$</p>
S05	<p>TERASA NAD NEVYTÁPĚNÝM PROSTOREM</p> <p>Drážková protiskluzná úprava</p> <p>Cementový potěr spádová vrstva 50-130</p> <p>Odlehčovací vyrovnávací polystyrenová deska 0-9x</p> <p>Hydroizolační stěrka</p> <p>Penetrace</p> <p>ŽB konstrukce stropu tl. 250 mm</p>	<p>-</p> <p>50-130</p> <p>0-450</p> <p>8</p> <p>-</p> <p>-</p> <p>250</p>	<p>spád střechy 2%</p> <p>v zastřešených prostorech po vyrovnání spádové vrstvy je zachována tloušťka cementového potěru 50 mm, bez použití polystyrenových desek, spád 0%</p>

D.1.1.c.7 SKLADBY VNITŘNÍCH KONSTRUKCÍ

OZN.	VRSTVA	TLOUŠŤKA (mm)	POZNÁMKA
I01	NOSNÁ ŽB STĚNA (OMÍTKA-OMÍTKA) omítka železobetonová monolitická stěna omítka	 15 250 15	skladba realizována také s keramickým obkladem v prostorech koupelen, wc a kuchyní skladba na ŽB stěnu z jedné či obou stran viz. tabulka C.1.1.c8 (I05) skladba realizována také v pohledovém betonu bez omítek
I02	PŘÍČKA 150 (OMÍTKA-OMÍTKA) omítka Vápenopísková tvárnice SILKA KSRP omítka	 15 150 15	skladba realizována také s keramickým obkladem v prostorech koupelen, wc a kuchyní skladba na ŽB stěnu z vnitřní strany viz. tabulka C.1.1.c8 (I05) skladba realizována také jako šachtová stěna bez omítnutí z vnitřní strany šachty
I03	PŘÍČKA 120 (OMÍTKA-OMÍTKA) omítka Vápenopísková tvárnice SILKA E omítka	 15 120 15	skladba realizována také s keramickým obkladem v prostorech koupelen, wc a kuchyní skladba na ŽB stěnu z vnitřní strany viz. tabulka C.1.1.c8 (I05) skladba realizována také jako šachtová stěna bez omítnutí z vnitřní strany šachty
I04	PŘÍČKA 80 (OMÍTKA-OMÍTKA) omítka Vápenopísková tvárnice SILKA E omítka	 15 80 15	skladba realizována také s keramickým obkladem v prostorech koupelen, wc a kuchyní skladba na ŽB stěnu z vnitřní strany viz. tabulka C.1.1.c8 (I05) skladba realizována také jako šachtová stěna bez omítnutí z vnitřní strany šachty
I05	I05 - KERAMICKÝ OBKLAD keramický obklad cementové lepidlo hydroizolační stěrka nosná část skladby	 10 10 - -	rozměr dílce 100x100 mm Povrchová úprava dlaždic - bílá lesklá glazura Obklad na světlou výšku prostoru (2700mm) v půdoryse obklad značený čerchovanou čarou se dvěma tečkami

D.1.1.c.8 SKLADBY PODLAH

OZN.	VRSTVA	TLOUŠŤKA (mm)	POZNÁMKA
P01	DESKA NA TERÉNU (EPOXIDOVÁ STĚRKA)		PERMACRETE vodonepropustný beton hydroizolace spodní stavby - bílá vana
	Epoxidová stěrka tl. 5 mm	5	
	Penetrace	-	
	Podkladní beton se sítí tl. 85 mm	85	
	Systémová deska s podlahovým vytápěním 40 mm	40	
	PE folie	-	
	EPS tl. 120 mm	120	
	Železobetonová základová deska PERMACRETE	300-600	
	PE folie	-	
	Podkladní beton tl. 150 mm	150	
P02	DESKA NA TERÉNU (ASFALTOVÝ POVRCH PRO KOPYTNÍKY)		PERMACRETE vodonepropustný beton hydroizolace spodní stavby - bílá vana
	Asfaltový povrch pro kopytníky tl. 40 mm	40	
	Penetrace	-	
	Podkladní beton se sítí tl. 90 mm	90	
	PE folie	-	
	EPS tl. 120 mm	120	
	Železobetonová základová deska PERMACRETE	300-600	
	PE folie	-	
	Podkladní beton tl. 150 mm	150	
P03	DESKA NA TERÉNU (KERAMICKÁ DLAŽBA)		PERMACRETE vodonepropustný beton hydroizolace spodní stavby - bílá vana formát dílců dlažby 600x600 mm
	Keramická dlažba tl. 10 mm	10	
	Lepící tmel tl. 10 mm	10	
	Podkladní beton se sítí 60 mm	60	
	Systémová deska s podlahovým vytápěním 40 mm	40	
	PE folie	-	
	EPS tl. 120 mm	120	
	Železobetonová základová deska PERMACRETE	300-600	
	PE folie	-	
	Podkladní beton tl. 150 mm	150	
P04	PODLAHA NAD VYTÁPĚNÝM PROSTOREM		
	Epoxidová stěrka BETONEPOX tl. 5 mm	5	
	Anhydritový potěr s topnou rohoží tl. 65 mm	65	
	PE folie	-	
	EPS-T tl. 30 mm	30	
	Železobetonová stropní deska tl. 250 mm	250	
P05	PODLAHA NAD VYTÁPĚNÝM PROSTOREM (WC, KOUPELNY, KUCHYNĚ)		formát dílců dlažby 600x600 mm
	Keramická dlažba tl. 10 mm	10	
	Lepící tmel tl. 10 mm	10	
	Anhydritový potěr s topnou rohoží tl. 50 mm	50	
	PE folie	-	
	EPS-T tl. 30 mm	30	
	Železobetonová stropní deska tl. 250 mm	250	

D.1.1.c.9 SKLADBY EXTERIÉROVÝCH PODLAH

OZN.	VRSTVA	TLOUŠŤKA (mm)	POZNÁMKA
PE01	<p>DESKA NA TERÉNU (EXTERIÉR ZASTŘEŠENO)</p> <p>Drážková protiskluzná úprava betonová deska se sítí Poseparační geotextilie 500 g/m² Štěrka frakce 8-16 mm Zemina násyp Původní zemina</p>	<p>-</p> <p>100</p> <p>-</p> <p>150</p> <p>-</p> <p>-</p>	<p>betonová deska vyztužená kari sítí KD 37, drát 5 mm v místě železobetonových monolitických základových patek použita nopová folie k ochraně ŽB</p>
PE02	<p>DESKA NA TERÉNU (EXTERIÉR NEZASTŘEŠENO)</p> <p>Drážková protiskluzná úprava betonová deska se sítí Poseparační geotextilie 500 g/m² Štěrka frakce 8-16 mm Zemina násyp Původní zemina</p>	<p>-</p> <p>70-150</p> <p>-</p> <p>100</p> <p>-</p> <p>-</p>	<p>spádová vrstva 2% betonová deska vyztužená kari sítí KD 37, drát 5 mm v místě železobetonových monolitických základových patek použita nopová folie k ochraně ŽB</p>



bakalářská práce

D.1.2

STAVEBNĚ KONSTRUKČNÍ ŘEŠENÍ

Název projektu	Pavilon žiraf Plzeň
Místo stavby	Pod Vinicemi, 928/9, 301 00, Plzeň 1, k.ú. Plzeň [721981]
Ústav	15128 Ústav navrhování
Vedoucí ústavu	doc. Ing. Arch. Dalibor Hlaváček Ph.D
Vedoucí práce	doc. Ing. Arch. Dalibor Hlaváček Ph.D
Konzultant	doc. Ing. Karel Lorenz, CSc.
Vypracoval	Jan Johanides
Datum	20.05.2023

OBSAH

D.1.2.a TECHNICKÁ ZPRÁVA

D.1.2.b STATICKÉ POSOUZENÍ

D.1.2.c VÝKRESOVÁ ČÁST

D.1.2.c.1 VÝKRES TVARU ZÁKLADŮ M 1:100

D.1.2.c.2 VÝKRES TVARU 1. NP M 1:100

D.1.2.c.3 VÝKRES TVARU 2. NP M 1:100

D.1.2.c.4 VÝKRES TVARU 3. NP M 1:100



bakalářská práce

D.1.2.a

TECHNICKÁ ZPRÁVA

Název projektu	Pavilon žiraf Plzeň
Místo stavby	Pod Vinicemi, 928/9, 301 00, Plzeň 1, k.ú. Plzeň [721981]
Ústav	15128 Ústav navrhování
Vedoucí ústavu	doc. Ing. Arch. Dalibor Hlaváček Ph.D
Vedoucí práce	doc. Ing. Arch. Dalibor Hlaváček Ph.D
Konzultant	doc. Ing. Karel Lorenz, CSc.
Vypracoval	Jan Johanides
Datum	20.05.2023

OBSAH

D.1.2.a.1 popis objektu	-2-
D.1.2.a.2 základové předpoklady	-3-
D.1.2.a.3 popis navržených nosných konstrukcí	-3-
D.1.2.a.4 vstupní hodnoty	-4-
D.1.2.a.5 použití speciálních prvků a konstrukcí	-5-
D.1.2.a.6 zajištění a odvodnění stavební jámy	-5-
D.1.2.a.7 použité podklady	-5-

D.1. DOKUMENTACE STAVEBNÍHO OBJEKTU

D.1.2. STAVEBNĚ KONSTRUKČNÍ ŘEŠENÍ

D.1.2.a TECHNICKÁ ZPRÁVA

D.1.2.a.1 POPIS OBJEKTU

„Organické jádro rozplývající se do jasně čitelného a jednotného tvaru. Průsvitná opona domu postupně vypráví příběh a zároveň vytváří intimní místo pro chov žiraf. Za skořápkou lamelové fasády se nám postupně odkrývá život žirafy Rothschildovy. Fasáda pavilonu vypráví příběh o savanské královně, která si potrpí na soukromí. Ze stinných prostorů mnohaúrovňové fasády postupně poznáváme nejvyšší zvíře světa. Jeho podlažnost jasně udává principy domu, který prosvítá skrze dřevěné hranoly, jenž nám postupně odhalují tyto principy. Organický tvar, vycházející z potřeb žiraf, vyčnívá z jednotné skořáčky domu a symbolizuje touhu po nadhledu nad svým okolím, na kterém si zakládají. Pavilon jasně definuje urbanistický koncept pozemku, jelikož vytváří komunikační linii skrz zoo.“

Objekt je založený na základové desce s náběhy opřenými o tlakové piloty, které jsou vetknuté do únosné vrstvy horniny v podloží. Piloty jsou využity pro umístění integrovaného potrubí pro využití podpovrchové geotermie. Konstrukce celého objektu je navržena jako kombinace monolitických železobetonových stěn a sloupů. Velkorozponová hala sloužící jako výběh žiraf je zastřešena pomocí příhradové konstrukce, která vynáší velkoformátový světlík zajišťující prosvětlenost nejen výběhu žiraf. Celková světelná a kompoziční myšlenka vychází z principu velkoformátového prosklení a vysoké míry prosvětlenosti prostoru žiraf, který je z exteriéru zahalen do lamelového obvodového prvku, který naopak kontrastně vytváří stinné a závětrné prostory sloužící k ideální atmosféře, která umožňuje pozorování života zvěře. Takto stinné přiléhající prostory umožňují vyhovující chov žiraf, pro kterou nevzniká nadměrné množství rušivých elementů.

Hlavní vstup do objektu se nachází v severní straně objektu v 1. NP a otevírá prostory vstupní haly s rozměrným hygienickým zázemím. Nachází se zde doplňková expozice zvěře a pozorovatelná žiraf. V přízemí se také nachází zázemí zaměstnanců a ošetřovatelů žiraf včetně jejich individuálních a porodních boxů. V severovýchodním cípu objektu se nachází zázemí restauračního zařízení. Všechny technické prostory mají také své exteriérové zázemí a komunikace, které jsou zpracovány v rámci řešení BP.

Ve 2. NP se nachází restaurační prostory s varnou, zázemím a jídelnou, která funguje formou samoobsluhy. Jídelna disponuje rozměrným hygienickým zázemím. Nachází se zde také zázemí ošetřovatelů žiraf, včetně krmných ochozů a strojovny VZT.

Vyčnívající hmota výběhu žiraf, která vychází z výškového nároku pro jejich chov, je obehnána pochází střechou, která návštěvníkům umožňuje pozorovat žirafy z ptáčích perspektiv. Nad technickým zázemím objektu se nachází provozní extenzivní zelené střechy.

Veškerá vertikální komunikace návštěvníků probíhá v exteriéru formou bezbariérových ramp lemujících hranici domu. Komunikace je doplněna o dvě schodišťová jádra v severní a jižní části objektu. Rampy udávají objektu jasný výraz a charakter a prezentují komunikační koncepci celého areálu. Vertikální komunikace pracovníků pavilonu a restauračního provozu je zajištěna pomocí schodiště v každém technologickém provozu. Nákladní vertikální doprava je zajištěna pomocí nákladní šachty a dvou jídelních výtahů.

D.1.2.a.2 ZÁKLADOVÉ PŘEDPOKLADY

Pro zjištění půdního profilu na stavební parcele byly použity údaje z inženýrsko-geologického vrtu č. 170320. Ustálená hladina podzemní vody se nachází v hloubce 1,2 m. Přesný výpis složení, mocností a vlastností vrstev viz. půdní profil:

PŮDNÍ PROFIL

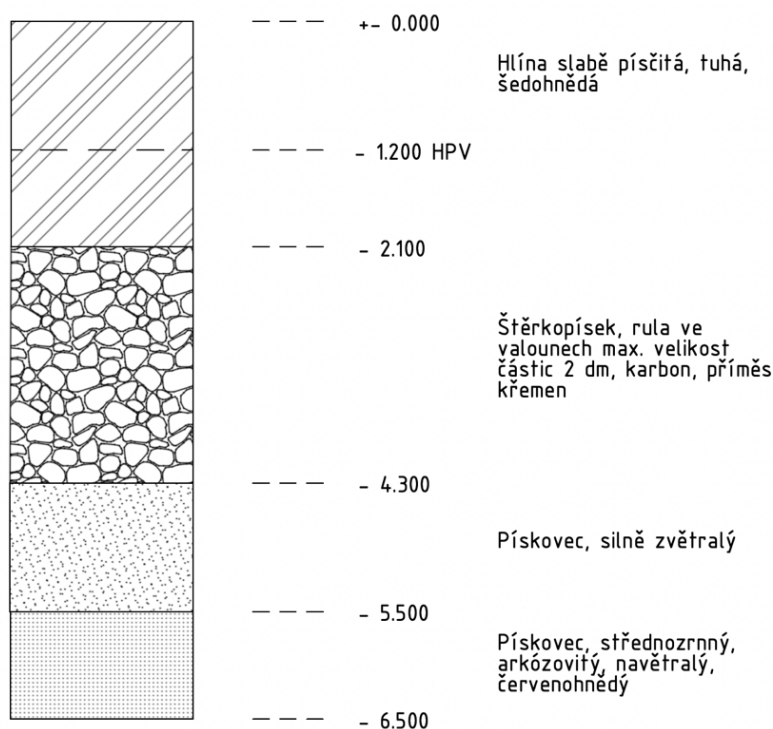

D.1.2.a.3 POPIS NAVRŽENÝCH NOSNÝCH KONSTRUKCÍ

ZÁKLADOVÉ KONSTRUKCE

Objekt je založen na základové desce se zesilujícími pásovými náběhy vedenými pod nosnými stěnami a sloupy pod úhlem 45°. Deska je podepřena piloty opřeny o únosnou vrstvu pískovce. Přesná hloubka pilot bude stanovena při zhotovení aktuálního inženýrsko-geologického vrtu. Základová spára se pohybuje v rozmezí -0.300 m až -0.600 m a to :

- deska bez zatížení ze svislých konstrukcí, s běžným pod. souvrstvím: -0.550, tl. 300mm
- deska bez zatížení ze svislých konstrukcí, s technickými prostory: -0.550, tl. 300mm
- zesílená deska pod nosnými stěnami, -0.850, tl. 600mm
- zesílená deska pod nosnými sloupy, -0.850, tl. 600mm

Mimo základovou desku jsou svislé nosné železobetonové sloupy založeny na železobetonových patkách a pásech o floušťce o půdorysném výměru 750x750 mm a hloubce 500 mm. Stavební výkop základové desky je zajištěn pomocí svahování v poměru 1:0,5

SVISLÉ NOSNÉ KONSTRUKCE

- železobetonové obvodové, tl. 250 mm
- železobetonové vnitřní, tl. 250 mm
- železobetonové sloupy půdorysného rozměru 250x250 mm

VODOROVNÉ/ŠIKMÉ KONSTRUKCE

- D1 oboustranně vetknutá železobetonová monolitická deska tl. 250 mm
- ocelová příhrada, rozpon 14,3 m o výšce 1,4 m (viz. D.1.2.B)

VERTIKÁLNÍ KOMUNIKACE

Hlavní vertikální komunikace probíhá v exteriéru po bezbariérových železobetonových rampách o tloušťce 250 mm. Rampa je podpírána železobetonovými sloupy 250x250 mm a vynášená ŽB. průvlaky o tloušťce 250 mm. Ostatní vertikální komunikaci zajišťují prefabrikovaná železobetonová schodiště, která jsou usazena na ozuby železobetonových desek a chemicky kotveny ke stěnám. Z důvodu zabezpečení požární ochrany objektu je v severním cípu umístěné železobetonové monolitické schodiště sloužící jako NÚC (Nechráněná úniková cesta). V objektu se nachází dva nákladní výtahy, které slouží pro přepravu nákladu o nízké hmotnosti do 200 kg a nevyžadují tvarování základové desky. Vertikální komunikace osob je zajištěna tedy pouze schodišti a bezbariérovými rampami.

STŘEŠNÍ KONSTRUKCE

Střešní konstrukci tvoří v převážné míře železobetonová stropní deska o tloušťce 250 mm. Následuje souvrství pochozí střechy (betonová jednolitá spádovaná dilatovaná vrstva odlehčená polystyrenovými deskami). V některých segmentech je vytvořeno souvrství extenzivní zelené střechy. Výběhy žiraf jsou zastřešeny velkoformátovým hliníkovým proskleným střešním světlíkem.

D.1.2.a.4 VSTUPNÍ HODNOTY

POUŽITÉ MATERIÁLY

- základové konstrukce beton C25/30
- nosné svislé a vodorovné nadzemní konstrukce beton C25/30
- nosná betonářská výztuž ocel B500
- ocelová konstrukce příhrady ocel S235

HODNOTY UŽÍTNÝCH A KLIMATICKÝCH ZATÍŽENÍ

- užité zatížení střechy : kategorie H (nepochozí střecha), $q_k = 0,75 \text{ KN/m}^2$
- zatížení sněhem : sněhová oblast I., plochá střecha, $s_k = 0,70 \text{ KN/m}^2$
- zatížení větrem : $V_{b,0} = 25 \text{ m/s}$

D.1.2.a.5 POUŽITÍ SPECIÁLNÍCH KONSTRUKCÍ A PRVKŮ

Stropní desky exteriérových ochozů a pochozí střechy jsou napojeny na stěny a vnitřní desky pomocí ISO nosníku tl. dilatace 80 mm a výšky 160 mm, respektive 250 mm, za účelem přerušení tepelných mostů. Při napojení stropní desky na obvodovou stěnu výběhu žiraf bylo použito systému Schock Isocorb XT typ K-0.

D.1.2.a.6 ZAJIŠTĚNÍ A ODVODNĚNÍ STAVEBNÍ JÁMY

Objekt nemá navřené podzemní podlaží. Vzniká pouze výkop pro založení základové desky se spodní hranou -1.000 vztáženou k projektové +0.000. Výkop je zajištěn svahováním v poměru 1:05 a po obvodu je zřízen drenážní systém pro zajištění odvodnění výkopu

D.1.2.a.7 POUŽITÉ PODKLADY

ČSN EN 1991-1-1 EUROKÓD 0 – zásady navrhování konstrukcí

ČSN EN 1991-1-1 EUROKÓD 1: Zatížení konstrukcí – Část 1-1: Obecná zatížení – Objemové tíhy, vlastní tíha a užitná zatížení pozemních staveb

ČSN EN 1991-1-2 EUROKÓD 1: Zatížení konstrukcí – Část 1-2: Obecná zatížení – Zatížení konstrukcí vystavených účinkům požáru

ČSN EN 1991-1-2 EUROKÓD 1: Zatížení konstrukcí – Část 1-3: Obecná zatížení – Zatížení sněhem

ČSN EN 1991-1-1 EUROKÓD 2 – navrhování betonových konstrukcí

ČSN 01 3483 – výkresy kovových konstrukcí

ČSN 01 3481 – výkresy stavebních konstrukcí

Podklady z předmětu statika a nosné konstrukce IV. : doc. Ing. Karel Lorenz, Csc.

Ferona, a.s. <https://online.ferona.cz> (27. 04. 2023)

Schöck-Witteck s.r.o.: <https://www.schoeck.com/cs/isokorb> (11.5.2023)



bakalářská práce

D.1.2.b

STATICKÉ POSOUZENÍ

Název projektu	Pavilon žiraf Plzeň
Místo stavby	Pod Vinicemi, 928/9, 301 00, Plzeň 1, k.ú. Plzeň [721981]
Ústav	15128 Ústav navrhování
Vedoucí ústavu	doc. Ing. Arch. Dalibor Hlaváček Ph.D
Vedoucí práce	doc. Ing. Arch. Dalibor Hlaváček Ph.D
Konzultant	doc. Ing. Karel Lorenz, CSc.
Vypracoval	Jan Johanides
Datum	20.05.2023

OBSAH

D.1.2.b.1 vstupní podmínky	-2-
D.1.2.b.2 stálé zatížení	-2-
D.1.2.b.3 proměnné zatížení	-2-
D.1.2.b.4 příhradová konstrukce	-4-
D.1.2.b.5 návrh a posouzení vazníku	-5-
D.1.2.b.6 návrh prutů a posudek	-7-

D.1.2.b STATICKÉ POSOUZENÍ

D.1.2.b.1 VSTUPNÍ PODMÍNKY

Lokalita	Plzeň, Pod Vinicemi
Sněhová oblast I.	sk = 0,7 KPa
Větrová oblast	V _{b,0} = 25 m/s
Užitné zatížení	kategorie H (nepochozí střecha) q _k = 0,75 KN/m ²

D.1.2.b.2 STÁLÉ ZATÍŽENÍ

Skladba střešního pláště

Vrstva	tloušťka (m)	char. hodnota g _k (KN/m ²)	gg	Návrhová hodnota g _d (KN/m ²)
Izolační trojsklo	0,036	0.9	1,35	1,215
Jekl 80x40x4 mm		0.025	1,35	0,03375
Celkem		g _k = 0,925 KN/m ²		g _d = 1.249 KN/m ²

D.1.2.b.3 PROMĚNNÉ ZATÍŽENÍ

Užitné q_k = 0,75 KN/m²
Sněhem
Tvarový součinitel n=0,8
Sněhová oblast I. sk=0,7
Tep. součinitel ct=1
Součinitel exp. ce=1
sk = n * ce * ct * sk
Sk = 0,8 * 1 * 1 * 0,7
Sk = 0,56 KN/m²

Větrem
V_{b,0} = 25 m/s
h = 11,5 m (v nejvyšším bodě)
ρ = 1,35 kg/m³

Základní tlak větru

$$q_b = 1/2 * \rho * V_b^2$$

$$q_b = 1/2 * 1,25 * 25^2$$

$$q_b = 0,39 \text{ KN/m}^2$$

$$h = 11,5 \text{ m}$$

$$b = 32,3 \text{ m}$$

$$2b = 64,6 \text{ m}$$

$$z = h = 11,5 \text{ m}$$

$$c_e = 1$$

Součinitel expozice $c_e(z)$ je pro $z(h) = 11,5 \text{ m}$ roven $c_e(h) = 1,25$

Charakteristický maximální dynamický tlak

$$q_p(h) = q_b * c_e(h) = 0,39 * 1,25 = 0,4875 \text{ kN/m}^2$$

Výpočet max. tlak a sání

Plocha vystavěná větru je vždy větší než 10 m^2 , tudíž je vždy použita hodnota $c_{pe} = c_{pe,10}$

F	H = -0,6	J = -0,6	I = 0,2
G = -1,2			
F			

plocha F

$$SF = (2h/4) * (2 * h/10)$$

$$SF = (2*11,5/4) * (2*11,5/10)$$

$$SF = 13,225$$

$$SF > 10 = c_{pe,10}$$

$c_{pe,10}$

$$-1,7 (0)$$

Max. tlak větru

$$We = q_p * c_{pe,10} = 0,098 \text{ KN/m}^2$$

$$Wed = 1,5 * 0,0975 = 0,146 \text{ KN/m}^2$$

Max. sání větru

$$We = q_p * c_{pe,10} = 0,4875 * (-1,7) = - 0,829 \text{ KN/m}^2$$

$$Wed = 1,5 * - 0,829 = 1,865 \text{ KN/m}^2$$

D.1.2.b.4 PŘÍHRADOVÁ KONSTRUKCE

STÁLÉ ZATÍŽENÍ

ODHAD TÍHY PŘÍHRADOVÉ KONSTRUKCE

Střešní plášť	světlík s hliníkovými profily ($q_k = 0,925 \text{ KN/m}$)
vlastní tíha příhrady	1,5 KN/m
zatěžovací šířka	1,8
Odhad vlastní tíhy vaznice	IPE 180 = 18,8 Kg/m

Kombinace tlaková

	Gk (KN/m)	zatěžovací plocha	gg	Gd (KN/m)
vlastní tíha střešního pláště	0,925	1,665	1,35	2,248
vlastní tíha příhrady	0,188	0,338	1,35	0,457
Užitné zatížení	0,75	1,35	1,5	2,025
Zatížení od sněhu	0,56	1,008	1,5	1,512
Celkem		4,361 KN/m		6,242 KN/m

Charakteristická zátěž	4,361 KN/m
Návrhová zátěž	6,242 KN/m
Msd	$Msd = 1/8 * gd * l^2$
	$Msd = 1/8 * 6,242 * 2^2$
	Msd = 44,95 KN/m

Kombinace sání

	Gk (KN/m)	zatěžovací šířka 1,8	gg	Gd (KN/m)
vlastní tíha střešního pláště	0,925	1,665	1	1,665
vlastní tíha příhrady	0,188	0,338	1	0,338
vítr sání	-1,243	-2,2374	1,5	-3,356
Celkem		-0,234 KN/m		-1,353 KN/m

Charakteristická zátěž	-0,234 KN/m
Návrhová zátěž	-1,353 KN/m
Msd	$Msd = 1/8 * gd * l^2$
	$Msd = 1/8 * -1,353 * 2^2$
	Msd = 0,6765 KN/m

1. Mezní stav

IPE 180
 $I_y = 1320 \text{ cm}^4$
 $W_y = 146 \text{ cm}^3$
 $h = 0,188 \text{ KN/m}$

$M_{cr,d}$
 $M_{cr,d} = W_y * f_y / \gamma_m$
 $M_{cr,d} = 146 * 10^{-6} * 355000 / 1,15$
 $M_{cr,d} = 45,07 \text{ KN/m}$

$M_{sd} < M_{cr,d}$
 $44,95 < 45,07$
Vyhovuje

2. Mezní stav

Průhyb
 $5/384 * (q_k * l^4) / (210 * 10^{-6} * 13,2 * 10^{-6})$
0,003

Průhyb $< l/200$
 $0,003 < 0,01$
Vyhovuje

D.1.2.b.5 NÁVRH A POSOUZENÍ VAZNÍKU

Kombinace tlaková
 $6,242 * 2 = 12,484$

Vlastní tíha
 $1,5 * 1,8 = 2,8$

$$F = 15,184 \text{ KN}$$

$$F/2 = 7,592 \text{ KN}$$

$$10 F = 10 * 15,184 = 151,84$$

$$A = 75,92 = B$$

$$q_p = 0,4875$$

$$w_e = q_p * c_{pe} = 0,4875 * 1,1 = 0,53625 \text{ KN/m}^2$$

$$w_{ed} = w_e * 1,5 = 0,804 \text{ KN/m}^2$$

$$V = w_{ed} * h * \text{osová vzdálenost příhrad} = 0,804 * 1,4 * 2 = 2,25 \text{ KN/m}^2$$

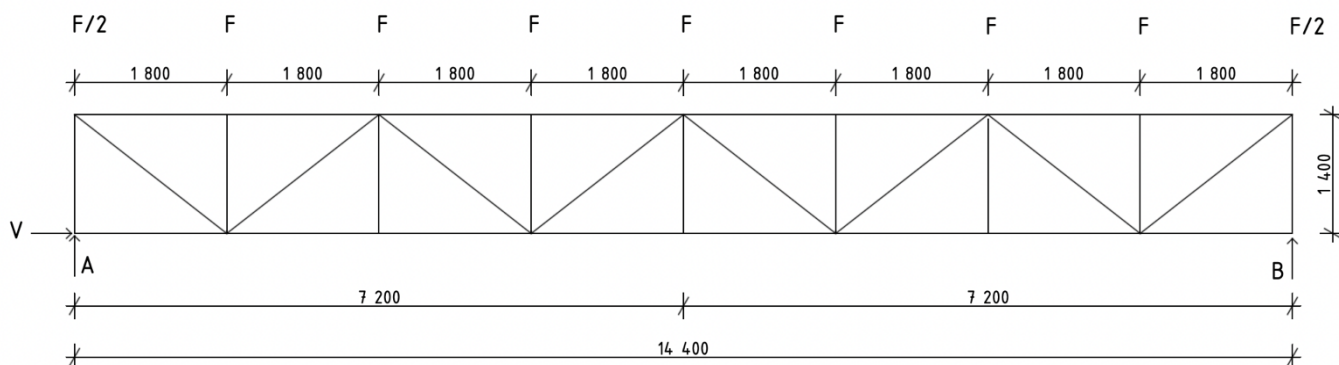

PRŮSEČNÁ METODA

Dolní pás vazníku

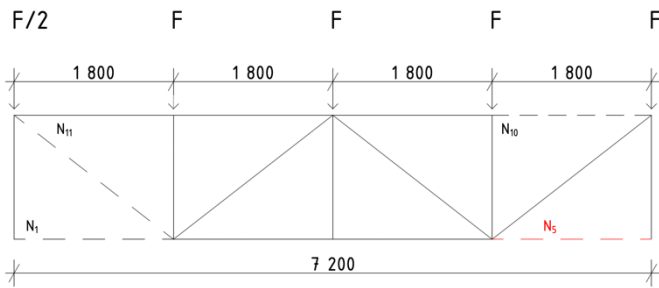

$$N_5 \cdot 1,4 + 1,8 F + 3,6 F + 5,4 F/2 + V \cdot 1,4 - 5,4 A = 0$$

$$0 = 1,4 N_5 + 5,4 F + 5,4 F/2 + 1,4 V - 5,4 A$$

$$0 = 1,4 N_5 + 8,1 F + 1,4 V - 5,4 A$$

$$0 = 1,4 N_5 + 123 + 3,15 - 409,97$$

$$1,4 N_5 = 283,82$$

$$N_5 = 202,73 \text{ KN} = \text{tah}$$

Horní pás vazníku

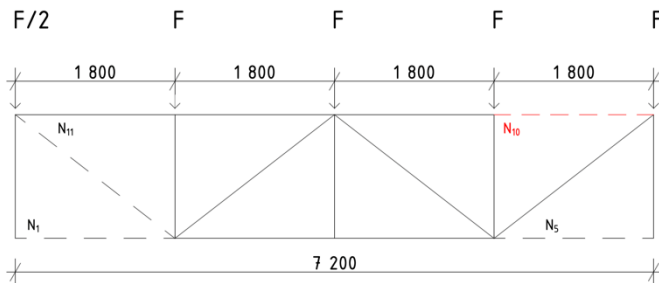

$$N_{10} \cdot 1,4 - 1,8 F - 3,6 F - 5,4 F - 7,2 F/2 + 7,2 A = 0$$

$$0 = 1,4 N_{10} - 10,8 F + 7,2 A$$

$$1,4 N_{10} = 163,98 - 546,48$$

$$N_{10} = -382,5 \text{ KN} = \text{tlak}$$

Dolní pás vazníku

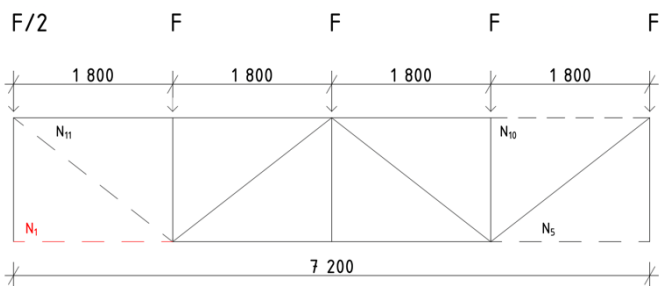

$$N_1 \cdot 1,8 + 1,8 F + 3,6 F + 5,4 F + 7,2 F + 9 F + 10,8 F + 12,6 F/2 + V \cdot 1,4 - 12,6 B = 0$$

$$0 = 1,8 N_1 + 37,8 F + 12,6 F/2 + 1,4 V - 12,6 B$$

$$0 = 1,8 N_1 + 44,1 F + 1,4 V - 12,6 B$$

$$0 = 1,8 N_1 + 669,61 + 3,15 - 956,59$$

$$1,8 N_1 = 283,83$$

$$N_1 = 157,7 \text{ KN} = \text{tah}$$

Diagonála

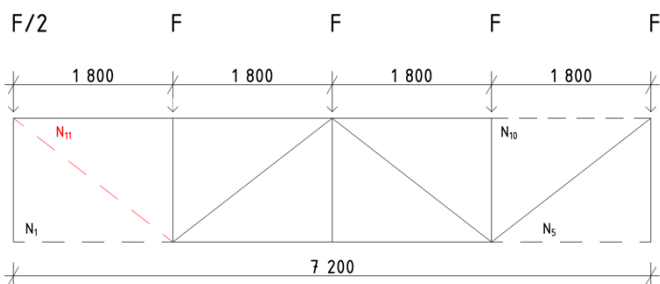

$$\phi = 37,875^\circ$$

$$0 = -1,4 N_1 \cdot 37,875^\circ - 1,4 N_5 - 1,4 V$$

$$1,4 N_1 \cdot 37,875^\circ = -1,4 N_5 - 1,4 V$$

$$1,105 N_1 = -1,4 \cdot 157,7 - 1,4 \cdot 2,25$$

$$1,105 N_1 = 217,63$$

$$N_1 = -207,27 \text{ KN} = \text{tlak}$$

D.1.2.b.6 NÁVRH PRUTŮ A POSUDEK

Návrh prutů

Dolní pás - tažený

Tažený

$$N_s = 202,73 \text{ KN}$$

$$A_{\min} = (N * \gamma_m) / f_y$$

$$A_{\min} = (202,73 * 1,15) / 355 \text{ 000}$$

$$A_{\min} = 6,567 * 10^{-4} \text{ m}^2 = 656 \text{ mm}^2$$

Profil 100 x 40 x 3 mm

$$A = 781 \text{ mm}^2$$

$$N_{rd} = (A * f_y) / \gamma_m$$

$$N_{rd} = 0,000781 * 355000 / 1,15$$

$$N_{rd} = 241,09 \text{ KN}$$

Posudek

$$N_{rd} > A_{\min}$$

$$241,09 > 202,73$$

Vyhovuje

Profil dutý svařovaný s obdélníkovým průřezem (ČSN EN 10219-2)

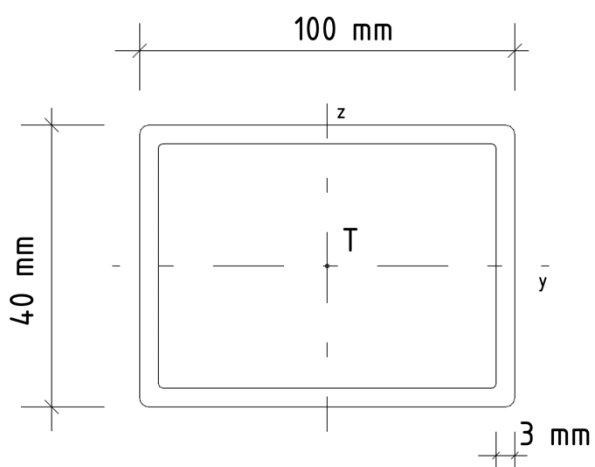

Ocel	S235
Šířka profilu	100 mm
Výška profilu	40 mm
Tloušťka profilu	3 mm
Hmotnost	6,133 Kg/m
A	781 mm ²

Horní pás - tlačný

$$N_s = - 382,5 \text{ KN}$$

$$A_{\min} = (N * \gamma_m) / f_y$$

$$A_{\min} = (382,5 * 1,15) / 355 \text{ 000}$$

$$A_{\min} = 1,239 * 10^{-3} \text{ m}^2 = 1239 \text{ mm}^2$$

Profil 100 x 100 x 5 mm

$$A = 1836 \text{ mm}^2$$

$$i_y = 38,4$$

$$l = l_{cr} = 1,8$$

$$\lambda_1 = 93,9 * (235/355)^{-1}$$

$$\lambda_1 = 76,4$$

$$\lambda_y = l_{cr}/i_y$$

$$\lambda_y = 1,8/0,0384 = 46,875$$

$$\lambda = \lambda_y / \lambda_1$$

$$\lambda = 46,875/76,4 = 0,614 = \text{křivka } b = 0,832 = \alpha$$

Posudek

$$N_{r,d} = (\alpha * \beta_a * A * f_y) / \gamma_m$$

$$N_{r,d} = (0,832 * 1 * 0,001836 * 355 \text{ 000}) / 1,15$$

$$N_{r,d} = 475,67$$

$$N_{r,d} > N_s$$

$$471,54 > 382,5$$

Vyhovuje

Profil dutý svařovaný s čtvercovým průřezem (ČSN EN 10219-2)

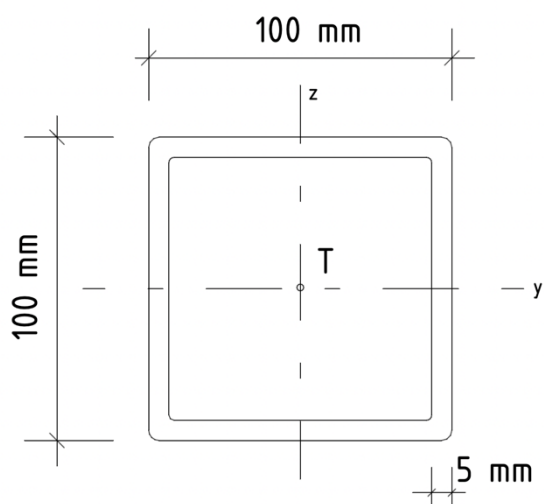

Ocel	S235
Šířka profilu	100 mm
Výška profilu	100 mm
Tloušťka profilu	5 mm
Hmotnost	13,96 Kg/m
Plocha průřezu	1836 mm ²

Diagonála u podpory - tlačená

$$N_s = - 207,27 \text{ KN}$$

$$A_{\min} = (N * \gamma_m) / f_y$$

$$A_{\min} = (207,27 * 1,15) / 355 \text{ 000}$$

$$A_{\min} = 6,714 * 10^{-4} \text{ m}^2 = 671 \text{ mm}^2$$

Profil 80 x 80 x 5 mm

$$A = 1436 \text{ mm}^2$$

$$i_y = 30,3$$

$$a^2 + b^2 = c^2$$

$$1,8^2 + 1,4^2 = c^2$$

$$5,2 = c^2$$

$$c = l = l_{cr} = 2,28$$

$$\lambda_1 = 93,9 * (235/355)^{-1}$$

$$\lambda_1 = 76,4$$

$$\lambda_y = l_{cr}/i_y$$

$$\lambda_y = 2,28/0,0303 = 75,248$$

$$\lambda = \lambda_y / \lambda_1$$

$$\lambda = 75,249/76,4 = 0,984 = \text{křivka } b = 0,610 = \alpha$$

Posudek

$$N_{r,d} = (\alpha * \beta_a * A * f_y) / \gamma_m$$

$$N_{r,d} = (0,610 * 1 * 0,001436 * 355 \text{ 000}) / 1,15$$

$$N_{r,d} = 270,40$$

$$N_{r,d} > N_s$$

$$270,40 > 207,27$$

Vyhovuje

Profil dutý svařovaný s čtvercovým průřezem (ČSN EN 10219-2)

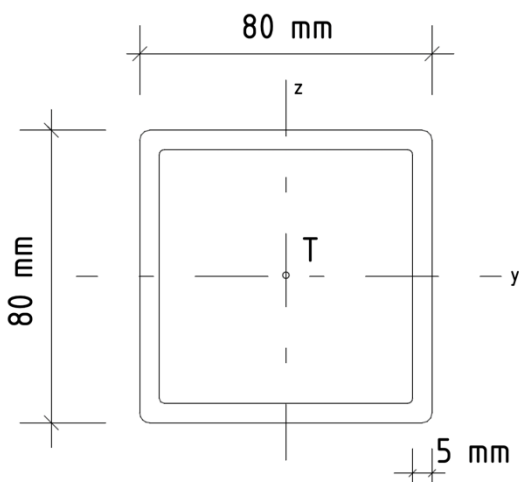

Ocel	S235
Šířka profilu	80 mm
Výška profilu	80 mm
Tloušťka profilu	5 mm
Hmotnost	10,96 Kg/m
Plocha průřezu	1436 mm ²

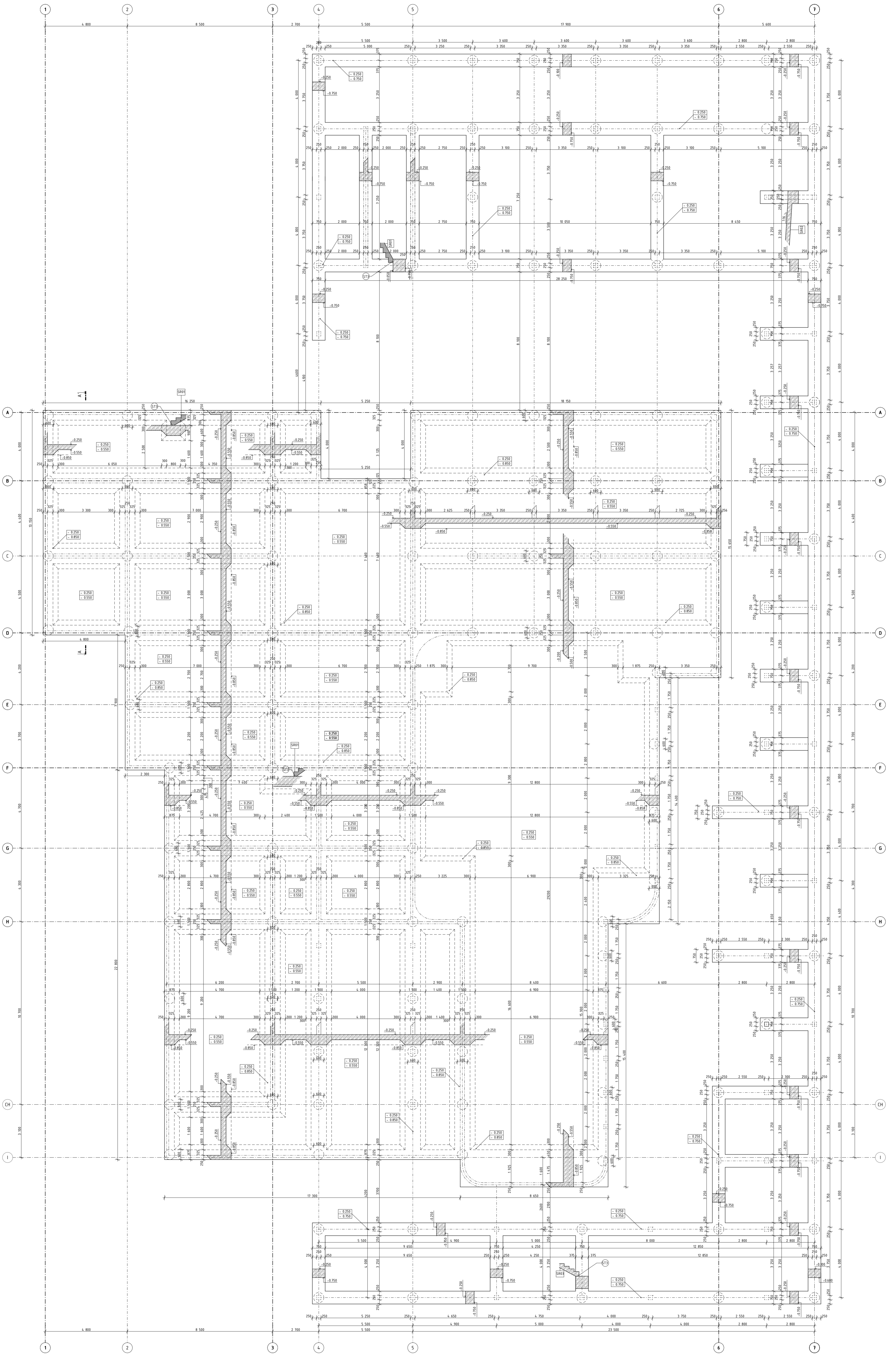

ŘEZ A-A'

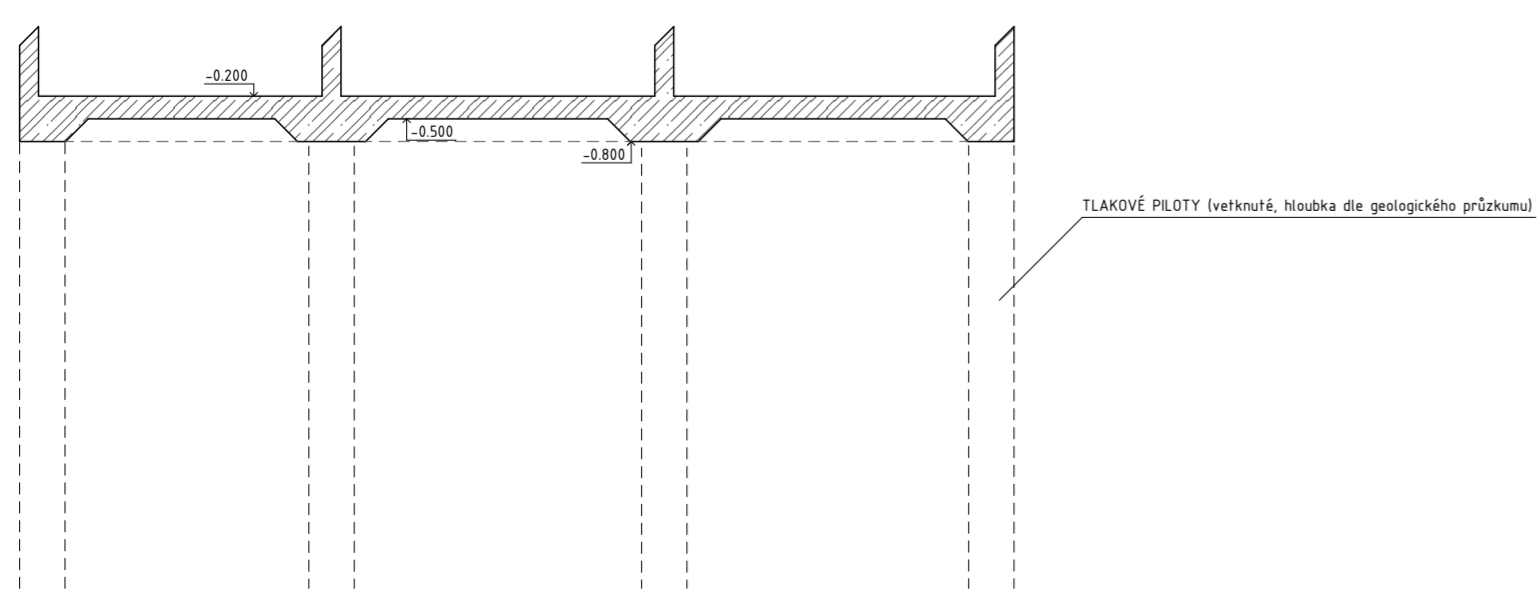

SCHEMA

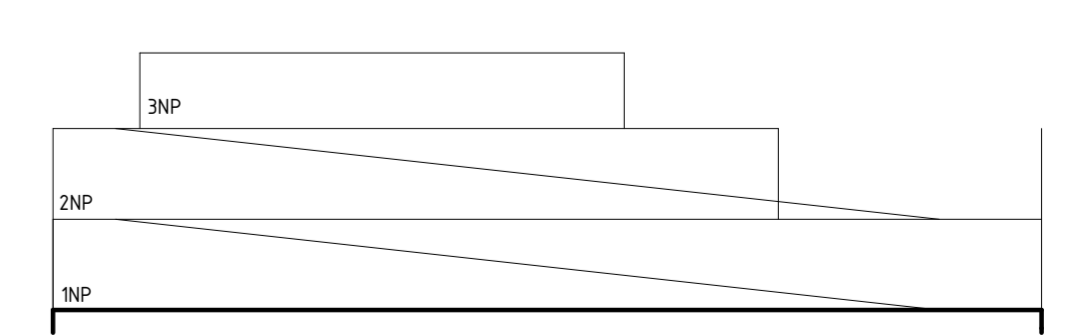

LEGENDA OZNAČENÍ

8	Schöck Isocorb Typ K	113	Schöck Tronsole Typ B	104	monolitické schodišřové rameno
6A	Schöck Isocorb Typ XT	114	Schöck Tronsole Typ L	105	
111	Schöck Tronsole Typ F	106	prefabrikované schodišřové rameno		
112	Schöck Tronsole Typ Z	107	monolitické rameno bezbarierové rampy		

LEGENDA MATERIÁLŮ

	Železobeton beton C45/50, ocel B500B
	Prefabrikovaný dílec

SPECIFIKACE MATERIÁLŮ

beton C45/50
ocel B500B

S - JTSK Bp
+6.000 + 017.20 m.n.m.

úřad	15128 Úřad navrhování	vedoucí úřadu	doc. Ing. arch. Dalibor Hlaváček Ph.D.		
vedoucí práce	doc. Ing. arch. Dalibor Hlaváček Ph.D.	konzultant	doc. Ing. Karel Lorenz, CSc.		
výpracoval			Jan Johannes		
státní práce	ATBP - bakalářská práce	název práce	Pavilon žiraf - Píseň	datum	20.05/2023
číslo práce				formát výkresu	10x A4
obsah výkresu				mřížka výkresu	1:100
				číslo výkresu	D.12.1

VÝKRES TVARU ZÁKLADŮ

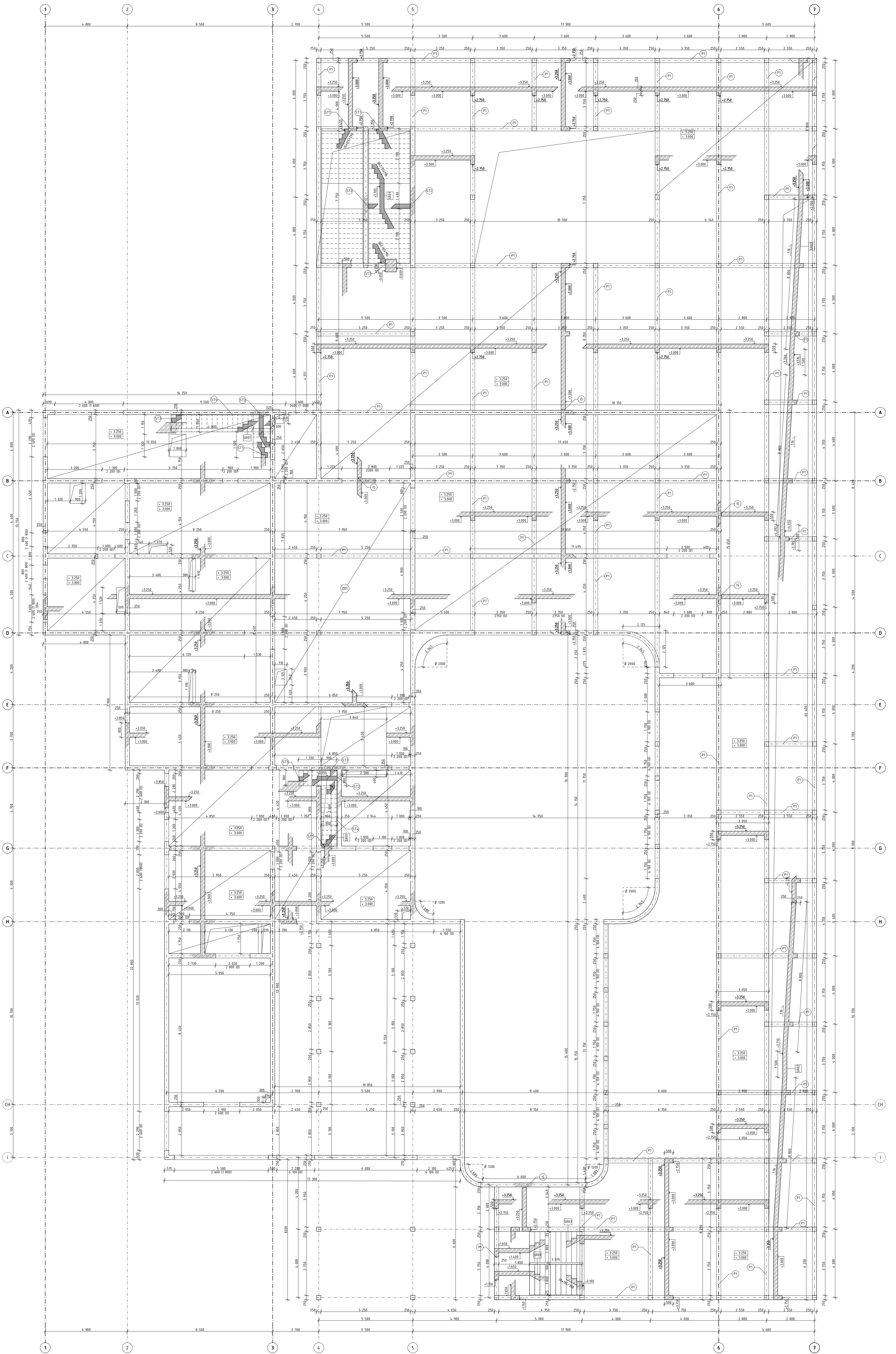

SCHÉMA

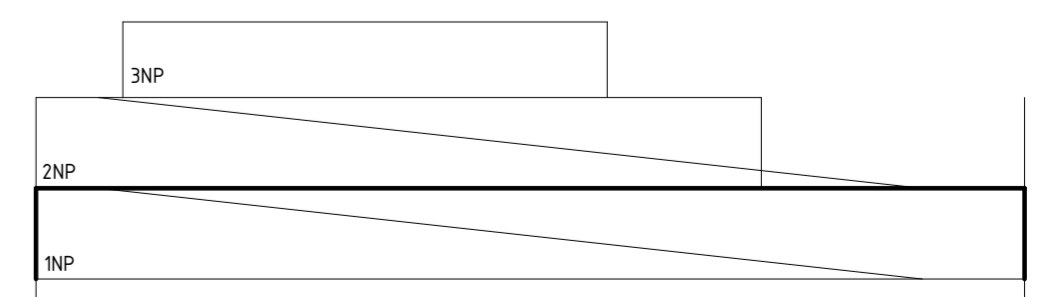

LEGENDA OZNAČENÍ

⊙	Schöck Isocorb Typ K	⊙	Schöck Tronsole Typ B	▨	monolitické schodišřové rameno
⊙	Schöck Isocorb Typ XT	⊙	Schöck Tronsole Typ L	▨	monolitický železobetonový průvlak 250x250 mm
⊙	Schöck Tronsole Typ F	▨	prefabrikované schodišřové rameno	▨	Prefabrikovaný dílec
⊙	Schöck Tronsole Typ Z	▨	monolitické rameno bezbariérové rampy		

LEGENDA MATERIÁLŮ

▨	železobeton
▨	beton C45/50, ocel B500B

SPECIFIKACE MATERIÁLŮ

beton C45/50
ocel B500B

5 - JTSK Bp
-6.600 x 317,20 m.a.n.

ústav	15128 Ústav navrhování	vedoucí úřadu	doc. Ing. arch. Dalibor Hlaváček Ph.D.	
vedoucí práce	doc. Ing. arch. Dalibor Hlaváček Ph.D.	konzultant	doc. Ing. Karel Lorenz, CSc.	
vypraven			Jan Johannes	
státní práce	ATBP - bakalářská práce	název práce	Pavilon žřaf - Píseň	
číslo práce			D.1.1 - Architektonicko-stavební řešení	datum 20.05/2023
období výkresu				inžinierský výkres 10x A4
				inžinierský výkres 1:100
				úřadový výkres D.1.2.c.2

VÝKRES TVARU 1NP

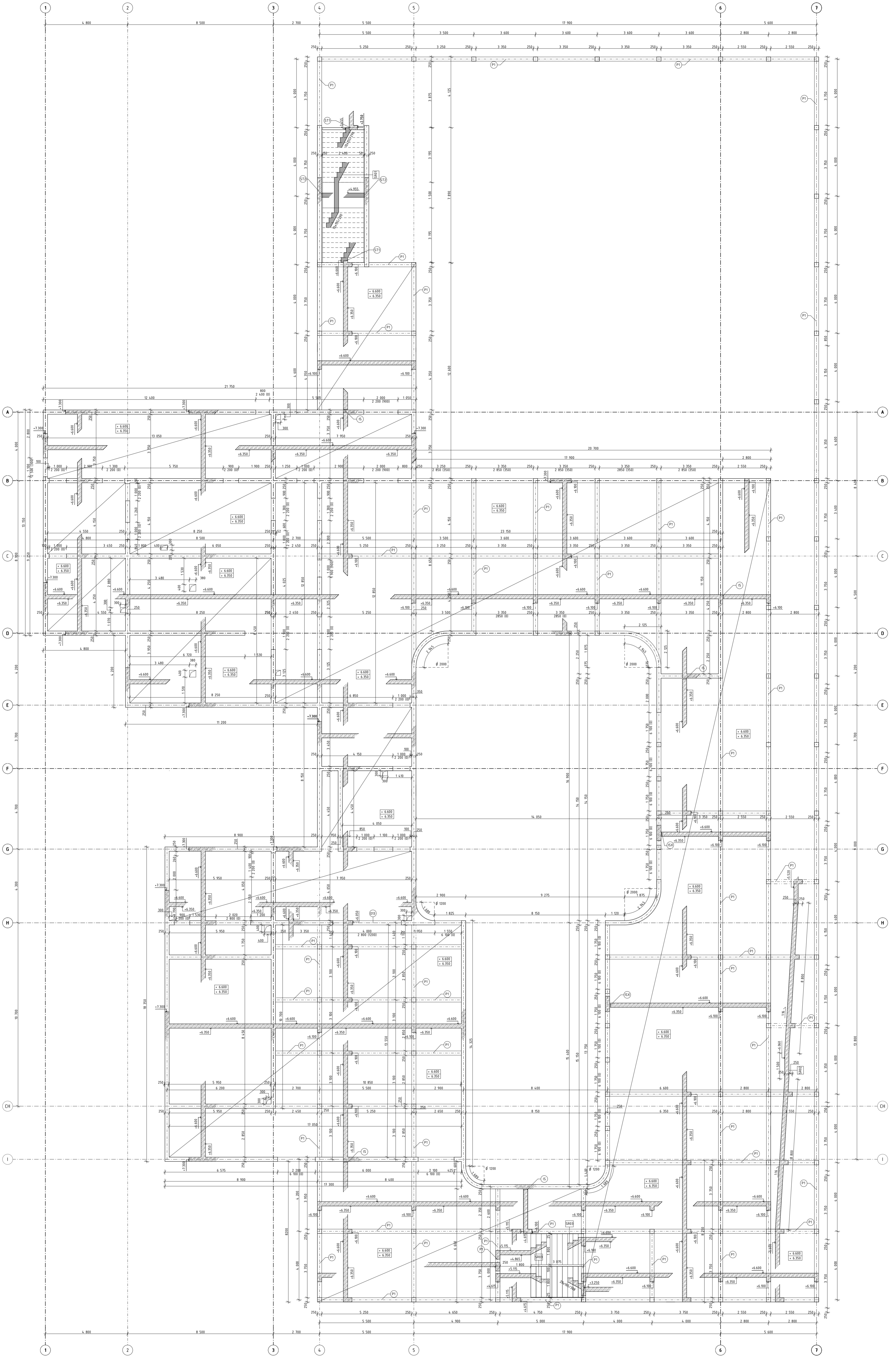

SCHÉMA

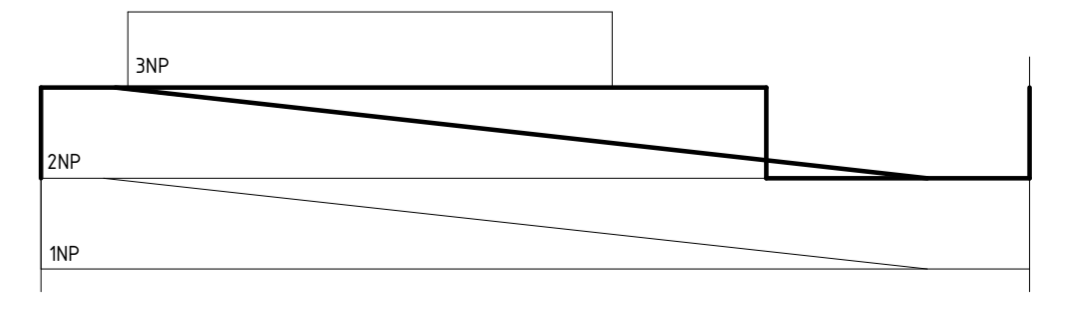

LEGENDA OZNAČENÍ

⊙	Schöck Isocorb Typ K	⊙	Schöck Tronsole Typ B	▨	monolitické schodišřové rameno
⊙	Schöck Isocorb Typ XT	⊙	Schöck Tronsole Typ L	▨	monolitický železobetonový průvlak 250x250 mm
⊙	Schöck Tronsole Typ F	▨	prefabrikované schodišřové rameno	▨	Prefabrikovaný dílec
⊙	Schöck Tronsole Typ Z	▨	monolitické rameno bezbariérové rampy		

LEGENDA MATERIÁLŮ

▨	železobeton	▨	beton C45/50, ocel B500B
▨	beton C45/50, ocel B500B		

SPECIFIKACE MATERIÁLŮ

beton C45/50	ocel B500B
--------------	------------

5 - JTSK Bp
-6.600 - 317,24 m.a.s.

úřad	15128 Úřad navrhování	vedoucí úřadu	doc. Ing. arch. Dalibor Hlaváček Ph.D.	
vypracoval	doc. Ing. arch. Dalibor Hlaváček Ph.D.	konzultant	doc. Ing. Karel Lorenz, CSc.	
státní přír. číslo	ATBP - bakalářská práce	název práce	D.1.1 - Architektonicko-stavební řešení	Jan Johannes Pavlína Širaf - Pížeň datum 20.05/2023
číslo výkresu		formát výkresu	10x A4	náčrtka výkresu
obsah výkresu		úroveň výkresu	1:100	úroveň výkresu

VÝKRES TVARU 2NP

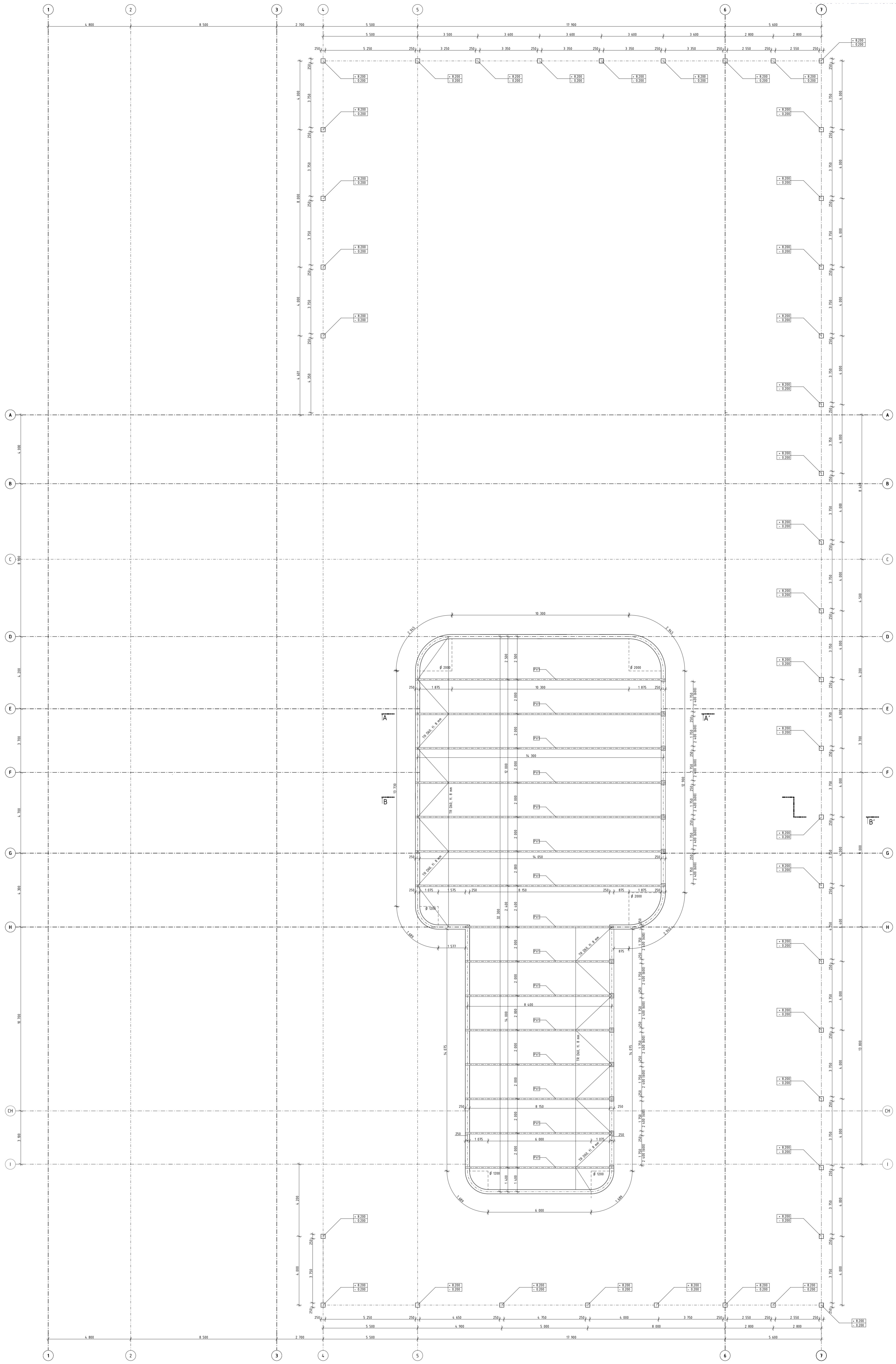

ŘEZ A-A'

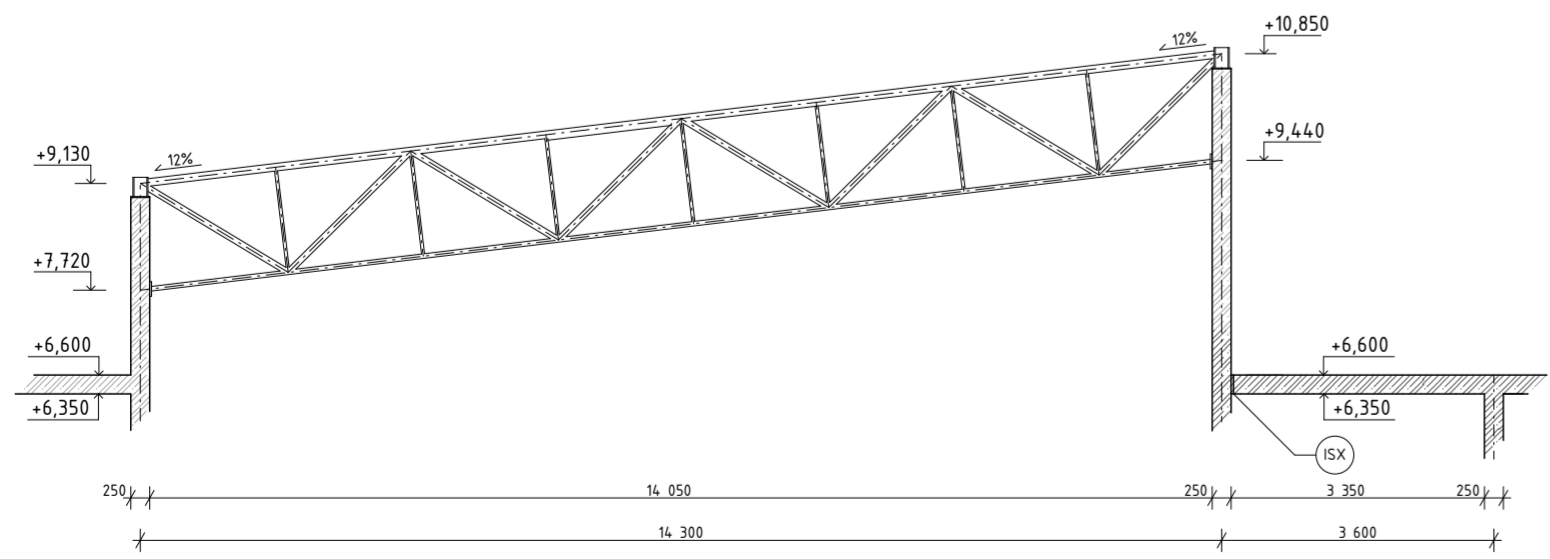

ŘEZ B-B'

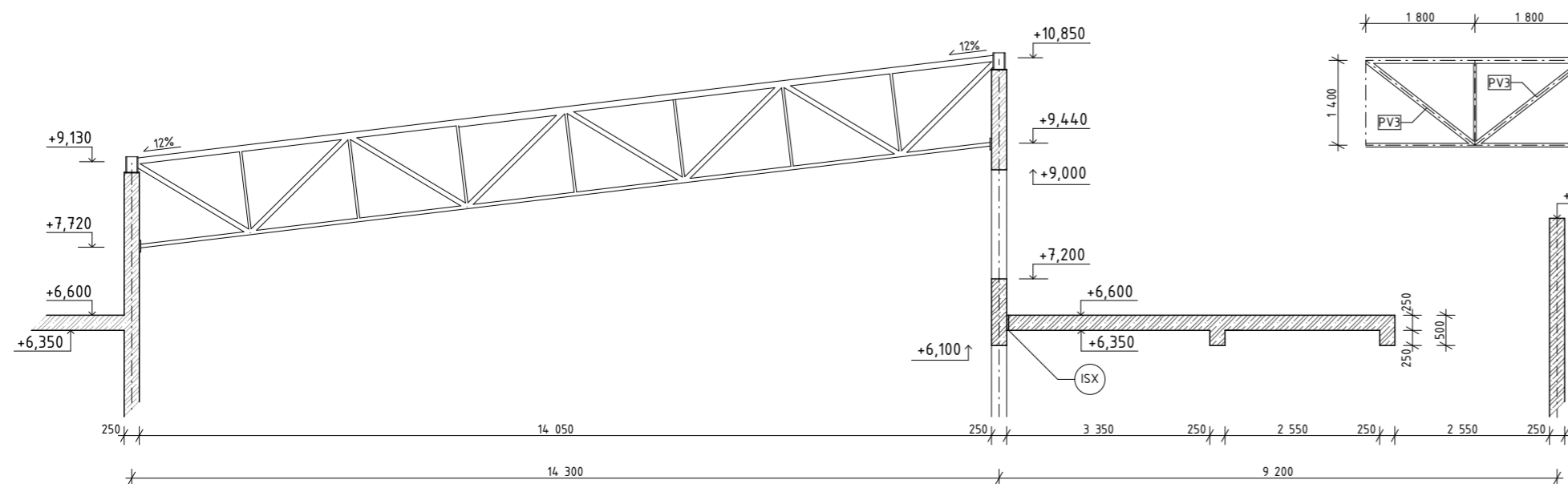

LEGENDA MATERIÁLŮ

Železobeton
beton C45/50, ocel B500B

SPECIFIKACE MATERIÁLŮ

beton C45/50
ocel B500B

SCHEMA

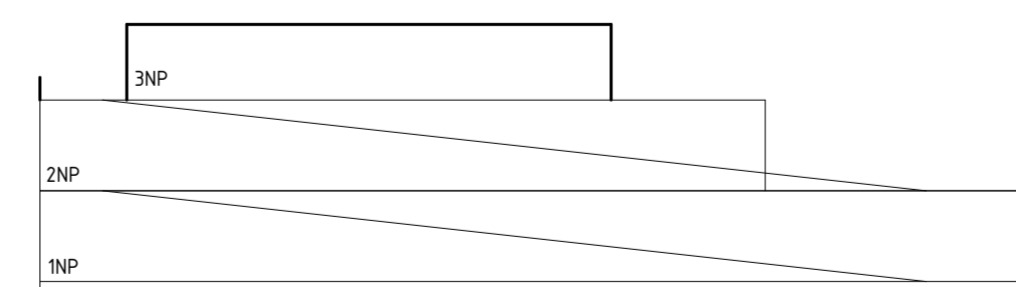

PŘÍHRADOVÁ KONSTRUKCE

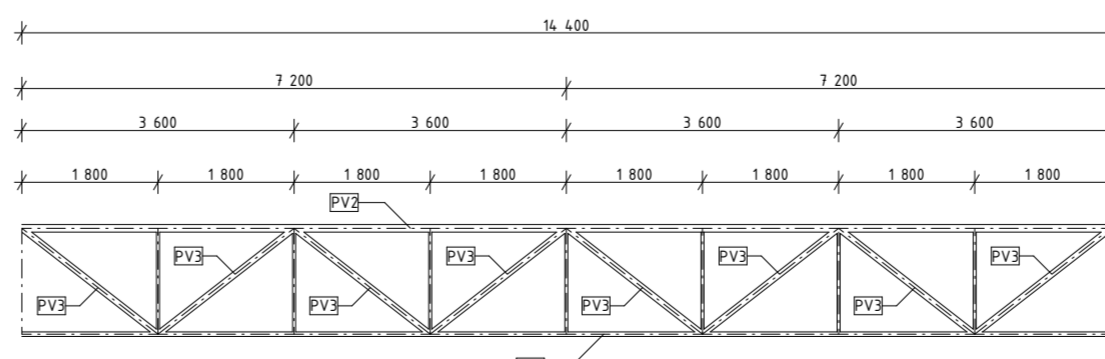

LEGENDA OZNAČENÍ

- IS Schöck Isocorb Typ K
- IX Schöck Isocorb Typ XT
- ST1 Schöck Tronsole Typ F
- ST2 Schöck Tronsole Typ Z
- ST3 Schöck Tronsole Typ B
- ST4 Schöck Tronsole Typ L
- PR1 prefabrikované schodišřové rameno
- PR2 monolitické rameno bezbariérové rampy
- PV1 příhradový vazník, profil dutý svařovaný s obdelnikovým průřezem 100x40 mm, H. 3 mm dle ČSN EN 10219-2, ocel S235
- PV2 příhradový vazník, profil dutý svařovaný se šřtvercovým průřezem 100x100 mm, H. 5 mm dle ČSN EN 10219-2, ocel S235
- PV3 příhradový vazník, profil dutý svařovaný se šřtvercovým průřezem 80x80 mm, H. 5 mm dle ČSN EN 10219-2, ocel S235

OCELOVÉ PROFILY

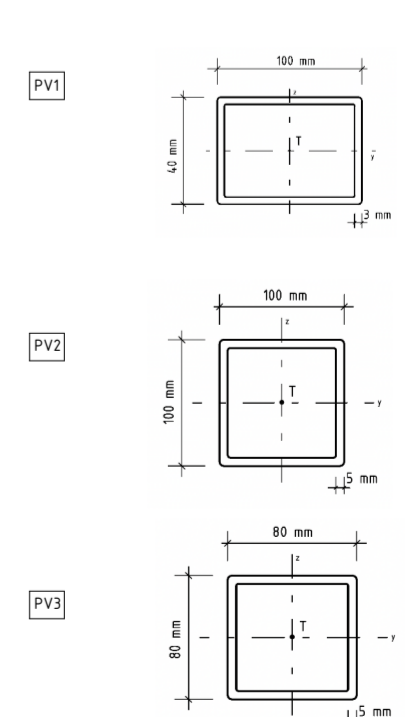



bakalářská práce

D.1.3

POŽÁRNĚ BEZPEČNOSTNÍ ŘEŠENÍ

Název projektu	Pavilon žiraf Plzeň
Místo stavby	Pod Vinicemi, 928/9, 301 00, Plzeň 1, k.ú. Plzeň [721981]
Ústav	15128 Ústav navrhování
Vedoucí ústavu	doc. Ing. Arch. Dalibor Hlaváček Ph.D
Vedoucí práce	doc. Ing. Arch. Dalibor Hlaváček Ph.D
Konzultant	doc. Ing. Daniela Bošová, Ph.D.
Vypracoval	Jan Johanides
Datum	20.05.2023

OBSAH

D.13.a TECHNICKÁ ZPRÁVA

D.13.b VÝKRESOVÁ ČÁST

D.13.b.1 SITUAČNÍ VÝKRES M 1:200

D.13.b.2 PŮDORYS 1. NP M 1:100

D.13.b.3 PŮDORYS 2. NP M 1:100

D.13.b.3 PŮDORYS 3. NP M 1:100



bakalářská práce

D.1.3.a

TECHNICKÁ ZPRÁVA

Název projektu	Pavilon žiraf Plzeň
Místo stavby	Pod Vinicemi, 928/9, 301 00, Plzeň 1, k.ú. Plzeň [721981]
Ústav	15128 Ústav navrhování
Vedoucí ústavu	doc. Ing. Arch. Dalibor Hlaváček Ph.D
Vedoucí práce	doc. Ing. Arch. Dalibor Hlaváček Ph.D
Konzultant	doc. Ing. Daniela Bošová, Ph.D.
Vypracoval	Jan Johanides
Datum	20.05.2023

OBSAH

D.1.3.a.1 popis objektu	-2-
D.1.3.a.2 rozdělení stavby do požárních úseků	-3-
D.1.3.a.3 výpočet požárního zatížení, stanovení požární bezpečnosti	-4-
D.1.3.a.4 stanovení požární odolnosti stavebních konstrukcí	-7-
D.1.3.a.5 evakuace, stanovení druhu a kapacity únikových cest	-9-
D.1.3.a.6 vymezení požárně nebezpečného prostoru, výpočet odstupových vzdáleností	-14-
D.1.3.a.7 způsob zabezpečení stavby požární vodou	-14-
D.1.3.a.8 počty, druh a způsob umístění přenosných hasících přístrojů	-15-
D.1.3.a.9 posouzení požadavku na zabezpečení stavby požárně bezpečnostním zařízením	-15-
D.1.3.a.10 zhodnocení technických zařízení stavby	-16-
D.1.3.a.11 stanovení požadavků pro hašení požáru a záchranné práce.	-16-
D.1.3.a.12 seznam použitých zdrojů	-16-

D.1 DOKUMENTACE STAVEBNÍHO OBJEKTU

D.1.3 POŽÁRNĚ BEZPEČNOSTNÍ ŘEŠENÍ

D.1.3.a TECHNICKÁ ZPRÁVA

D.1.3.a.1 POPIS OBJEKTU

„Organické jádro rozplývající se do jasně čitelného a jednotného tvaru. Průsvitná opona domu postupně vypráví příběh a zároveň vytváří intimní místo pro chov žiraf. Za skořápkou lamelové fasády se nám postupně odkrývá život žirafy Rothschildovy. Fasáda pavilonu vypráví příběh o savanské královně, která si potrpí na soukromí. Ze stinných prostorů mnohaúrovňové fasády postupně poznáváme nejvyšší zvíře světa. Jeho podlažnost jasně udává principy domu, který prosvítá skrze dřevěné hranoly, jenž nám postupně odhalují tyto principy. Organický tvar, vycházející z potřeb žiraf, vyčnívá z jednotné skořáčky domu a symbolizuje touhu po nadhledu nad svým okolím, na kterém si zakládají. Pavilon jasně definuje urbanistický koncept pozemku, jelikož vytváří komunikační linii skrz zoo.“

Objekt je založený na základové desce s náběhy opřenými o tlakové piloty, které jsou vetknuté do únosné vrstvy horniny v podloží. Piloty jsou využity pro umístění integrovaného potrubí pro využití podpovrchové geotermie. Konstrukce celého objektu je navržena jako kombinace monolitických železobetonových stěn a sloupů. Velkorozponová hala sloužící jako výběh žiraf je zastřešena pomocí příhradové konstrukce, která vynáší velkoformátový světlík zajišťující prosvětlenost nejen výběhu žiraf. Celková světelná a kompoziční myšlenka vychází z principu velkoformátového prosklení a vysoké míry prosvětlenosti prostoru žiraf, který je z exteriéru zahalen do lamelového obvodového prvku, který naopak kontrastně vytváří stinné a závětrné prostory sloužící k ideální atmosféře, která umožňuje pozorování života zvíře. Takto stinné přiléhající prostory umožňují vyhovující chov žiraf, pro kterou nevzniká nadměrné množství rušivých elementů.

Hlavní vstup do objektu se nachází v severní straně objektu v 1. NP a otevírá prostory vstupní haly s rozměrným hygienickým zázemím. Nachází se zde doplňková expozice zvíře a pozorovatelná žiraf. V přízemí se také nachází zázemí zaměstnanců a ošetřovatelů žiraf včetně jejich individuálních a porodních boxů. V severovýchodním cípu objektu se nachází zázemí restauračního zařízení. Všechny technické prostory mají také své exteriérové zázemí a komunikace, které jsou zpracovány v rámci řešení BP.

Ve 2. NP se nachází restaurační prostory s varnou, zázemím a jídelnou, která funguje formou samoobsluhy. Jídelna disponuje rozměrným hygienickým zázemím. Nachází se zde také zázemí ošetřovatelů žiraf, včetně krmných ochozů a strojovny VZT.

Vyčnívající hmota výběhu žiraf, která vychází z výškového nároku pro jejich chov, je obehnána pochozí střešou, která návštěvníkům umožňuje pozorovat žirafy z ptáčích perspektivy. Nad technickým zázemím objektu se nachází provozní extenzivní zelené střechy.

Veškerá vertikální komunikace návštěvníků probíhá v exteriéru formou bezbariérových ramp lemujících hranici domu. Komunikace je doplněna o dvě schodišťová jádra v severní a jižní části objektu. Rampy udávají objektu jasný výraz a charakter a prezentují komunikační koncepci celého areálu. Vertikální komunikace pracovníků pavilonu a restauračního provozu je zajištěna pomocí schodišť v každém technologickém provozu. Nákladní vertikální doprava je zajištěna pomocí nákladní šachty a dvou jídelních výtahů.

D.1.3.a.2 ROZDĚLENÍ STAVBY DO POŽÁRNÍCH ÚSEKŮ

Požární výška objektu	7 m
Konstrukční systém	DP1, nehořlavý
Zatřídění objektu	nevýrobní objekt - OB2

Číslo PÚ (SPB)	účel úseku
N01.01/N02	Manipulační prostory se schodištěm restaurace
N01.02	Zázemí restaurace
N01.03	Expoziční prostory s hygienickým zázemím
N01.04	Technická místnost
N01.05	Strojovna VZT
N01.06/N02	Zázemí pečovatelské služby žiraf
N01.07/N02	Zázemí s rodícími boxy žiraf
N01.08/N03	Výběh žiraf
N02.01	Jídelna s hygienickým zázemím
N02.02	Zázemí restaurace - kuchyně
N02.03	Strojovna VZT

Š-N01.01/N02 - II.	Instalační šachta
Š-N01.02/N02 - II.	Výtahová šachta
Š-N01.02/N02 - II.	Instalační šachta
Š-N01.03/N02 - II.	Instalační šachta
Š-N01.04/N02 - II.	Instalační šachta
Š-N01.05/N02 - II.	Instalační šachta
Š-N01.06/N02 - II.	Instalační šachta
Š-N01.07/N02 - II.	Instalační šachta
Š-N01.08/N02 - II.	Instalační šachta
Š-N01.09/N02 - II.	Instalační šachta
Š-N01.010/N02 - II.	Instalační šachta
Š-N01.011/N02 - II.	Instalační šachta
Š-N01.012/N02 - II.	Manipulační šachta

D.1.3.a.3 VÝPOČET POŽÁRNÍHO ZATÍŽENÍ, STANOVENÍ POŽÁRNÍ BEZPEČNOSTI

V požárních úsecích se nachází odlišné provozy, tudíž hodnoty p_n a a_n byly vypočítány váženým průměrem z tabulkových hodnot pro příslušné provozy.

Hodnoty p_s , p_n , n , k , a a_n byly stanoveny pomocí normy ČSN 73 0802.

Hodnota výpočtového požárního zatížení p_v byla vypočítána pomocí vzorců :

$$a = (p_n * a_n) + (p_s * a_s) / (p_n + p_s)$$

kde součinitel a_s je vždy = 0,9

$b = k / (0,005 * \sqrt{h_s})$ – použito pro prostory, které jsou nuceně větrány

$b = (S * k) / (S_0 * \sqrt{h_0})$ – použito pro prostory, které jsou alespoň částečně větrány přirozeně

Součinitel vlivu požárně bezpečnostní techniky je ve všech požárních úsecích uvažován $c = 1,0$

Hodnoty ovlivňující výpočet p_v :

S (m^2) celková půdorysná plocha řešeného PÚ

S_0 (m^2) celková plocha otevíraných otvorů v obvodových stěnách v rámci řešeného PÚ

h_0 (m) výška otvorů v obvodových stěnách v rámci řešeného PÚ

h_s (m) světlá výška místností v rámci řešeného PÚ

POSTUP VÝPOČTU PRO POŽÁRNÍ ÚSEK S ODLIŠNÝM PROVOZEM

N01.03

Hygienické zázemí ($S = 89,8 \text{ m}^2$, $a_n = 0,7$, $p_n = 5$)

Vstupní hala ($S = 55,6 \text{ m}^2$, $a_n = 0,8$, $p_n = 10$)

Expozice (víceúčelová hala) ($S = 162,57 \text{ m}^2$, $a_n = 1,15$, $p_n = 60$)

Příprava krmiva ($S = 18,14 \text{ m}^2$, $a_n = 1,2$, $p_n = 30$)

Prostory zvířete (stáje) ($S = 38,6 \text{ m}^2$, $a_n = 1,2$, $p_n = 6$)

Kancelář ($S = 9,6 \text{ m}^2$, $a_n = 1,0$, $p_n = 40$)

Chodby ($S = 13,2 \text{ m}^2$, $a_n = 0,8$, $p_n = 5$)

$$p_n = (s_1 * p_{n1} + s_2 * p_{n2} + s_3 * p_{n3} + s_4 * p_{n4} + s_5 * p_{n5} + s_6 * p_{n6} + s_7 * p_{n7}) / S_{\text{celkem}}$$

$$p_n = 28$$

$$a_n = (s_1 * p_{n1} * a_{n1} + s_2 * p_{n2} * a_{n2} + s_3 * p_{n3} * a_{n3} + s_4 * p_{n4} * a_{n4} + s_5 * p_{n5} * a_{n5} + s_6 * p_{n6} * a_{n6} + s_7 * p_{n7} * a_{n7}) / (s_1 * p_{n1} + s_2 * p_{n2} + s_3 * p_{n3} + s_4 * p_{n4} + s_5 * p_{n5} + s_6 * p_{n6} + s_7 * p_{n7})$$

$$a_n = 1,1$$

$$b = 0,009 / (0,005 * \sqrt{2,9})$$

$$b = 1,1$$

$$a = (28 * 1,1 + 2 * 0,9) / (28 + 2)$$

$$a = 1,1$$

$$p_s = 2$$

$$p_v = (p_n + p_s) * 1,1 * 1,1 * 1$$

$$p_v = 39,6 \text{ (Stupeň požární bezpečnost SPB = III.)}$$

N02.01

Hygienické zázemí ($S = 88 \text{ m}^2$, $a_n = 0,7$, $p_n = 5$)

Jídelní prostory s místy pro sezení ($S = 72,6 \text{ m}^2$, $a_n = 0,9$, $p_n = 20$)

Chodby ($S = 148 \text{ m}^2$, $a_n = 0,8$, $p_n = 5$)

Jídelní prostory restaurace byly členěny do dvou odlišných provozů z důvodu snížení součinitele rychlosti odhořívání. Vytyčena byla plocha se stoly určenými pro stravování a obsluhující koridory těchto stolů, výdejní okénka a hygienické zázemí.

$$p_n = (s_1 \cdot p_{n1} + s_2 \cdot p_{n2} + s_3 \cdot p_{n3}) / s_{\text{celkem}}$$

$$p_n = 8,55$$

$$a_n = (s_1 \cdot p_{n1} \cdot a_{n1} + s_2 \cdot p_{n2} \cdot a_{n2} + s_3 \cdot p_{n3} \cdot a_{n3}) / (s_1 \cdot p_{n1} + s_2 \cdot p_{n2} + s_3 \cdot p_{n3})$$

$$a_n = 0,84$$

$$b = S \cdot k / (S_0 \cdot \sqrt{h_0})$$

Vzorec pro výpočet součinitele b pro prostory přirozeně větrané.

$$b = 308,6 \cdot 0,153 / (33m,5 \cdot \sqrt{2,7})$$

$$b = 0,86$$

$$a = (8,55 \cdot 0,84 + 2 \cdot 0,9) / (8,55 + 2)$$

$$a = 0,85$$

$$p_s = 2$$

$$p_v = (p_n + p_s) \cdot 0,85 \cdot 0,86 \cdot 1$$

$$p_v = 7,71 \text{ (Stupeň požární bezpečnost SPB = I.)}$$

Tímto postupem byly vypočítány všechny požární úseky daného objektu

PÚ	pn (kg/m ²)	ps (kg/m ²)	an	a	b	S (m ²)	h _(o) (m)	h _(s) (m)	n	k	c	Pv (kg/m ²)	SPB
N01.01/N02	9,3	2	0,87	0,875	1,01	45,75	6	7	0,152	0,167	1	9,98	I.
N01.02	18	2	0,91	0,91	1,12	122,12	2	2,8	0,025	0,036	1	20,4	II.
N01.03	28	2	1,1	1,09	1,1	388	-	2,8	0,005	0,009	1	39,6	III.
N01.04	-	-	-	-	-	-	-	-	-	-	-	15	II.
N01.05	-	-	-	-	-	-	-	-	-	-	-	15	II.
N01.06/N02	16,66	2	1,01	1	1,06	131,6	2,75	2,8	0,036	0,080	1	19,78	II.
N01.07/N02	18,75	2	1,05	0,99	0,98	311,24	-	4,5	0,005	0,011	1	20,1	II.
N01.08/N03	6	2	1,2	1,12	0,6	356,2	9,1	9,9	0,095	0,191	1	3,7	I.
N02.01	8,55	2	0,84	0,85	0,86	308,6	2,75	3	0,089	0,153	1	7,71	I.
N02.02	23,51	2	0,97	0,96	1,075	148,24	-	2,8	0,005	0,009	1	26,32	II.
N02.03	-	-	-	-	-	-	-	-	-	-	-	15	II.

Určení stupně požárního rizika proběhlo za pomoci normy ČSN 73 0802 - Nevýrobní objekty

D.1.3.a.4 STANOVENÍ POŽÁRNÍ ODOLNOSTI STAVEBNÍCH KONSTRUKCÍ

POŽADOVANÁ POŽÁRNÍ ODOLNOST

Stavební konstrukce	Stupeň požární bezpečnosti SPB		
	I.	II.	III.
Požární stěny a požární stropy REI			
a) v nadzemních podlažích	15 DP1	30 DP1	45 DP1
b) v posledním nadzemním podlaží	15 DP1	15 DP1	30 DP1
c) mezi objekty	30 DP1	45 DP1	60 DP1
Požární uzávěry otvorů v požárních stěnách a požárních stropech EI			
a) v nadzemních podlažích	15 DP3	15 DP1	30 DP3
b) v posledním nadzemním podlaží	15 DP3	15 DP1	15 DP3
Obvodové stěny			
a) zajišťují stabilitu konstrukce REW			
1. v nadzemním podlaží	15 DP1	30 DP1	45 DP1
2. v posledním nadzemním podlaží	15 DP1	15 DP1	30 DP1
b) nezajišťují stabilitu objektu EW	15 DP1	15 DP1	30 DP1
Nosné konstrukce uvnitř požárního úseku, které zajišťují stabilitu objektu R			
a) v nadzemních podlažích	15 DP1	30 DP1	45 DP1
b) v posledním nadzemním podlaží	15 DP1	15 DP1	30 DP1
Nosné konstrukce vně objektu, které zajišťují stabilitu objektu R			
Bez ohledu na podlaží	15	15	15
Nosné konstrukce uvnitř požárního objektu			
Bez ohledu na podlaží	15	15	30
Nenosné konstrukce uvnitř požárního objektu			
Bez ohledu na podlaží	-	-	-
Výtahové a instalační šachty			
Požárně dělící konstrukce EI	30 DP2	30 DP2	30 DP1
Požární uzávěry otvorů EW/EI	15 DP2	15 DP2	15 DP1
Střešní pláště	-	-	15

SKUTEČNÁ POŽÁRNÍ ODOLNOST

STAVEBNÍ KONSTRUKCE	MATERIÁL	POŽÁRNÍ ODOLNOST
Obvodové nosné stěny	Železobeton, tl. 250 mm (<i>krytí výztuže 10 mm</i>)	REW 60 DP1
Vnitřní nosné stěny	Železobeton, tl. 250 mm (<i>krytí výztuže 10 mm</i>)	REI 60 DP1
Vnitřní nenosné stěny	Silka KSRP 150, tl. 150 mm	REI 180 DP1
	Silka E 120, tl. 120 mm	REI 120 DP1
	Silka E 80, tl. 80 mm	REI 60 DP1
	Protipožární sklo, tl. 18 mm	REI 45 DP1
Stropní deska	Železobeton, tl. 250 mm (<i>krytí výztuže 15 mm</i>)	REI 60 DP1
Střešní deska	Železobeton, tl. 250 mm (<i>krytí výztuže 15 mm</i>)	REW 60 DP1
Instalační šachty	Silka E 120, tl. 120 mm	REI 120 DP1
Ocelová příhrada	Ocelový profil svařovaný, dutý 100x100x5mm	REW 15 DP1

Hodnoty požární odolnosti vnitřních nenosných stěn byli zjištěny z technického listu výrobku

Všechny navržené konstrukce splňují požadovanou požární odolnost a zajišťují bezpečné užívání stavby v souladu s normovými požadavky

D.1.3.a.5 EVAKUACE, STANOVENÍ DRUHU A KAPACITY UNÍKOVÝCH CEST

PÚ	NP	provoz	S (m ²)	Počet osob dle PD	m ² /osoba	počet os. dle m ²	Součinitel	Počet osob
N01.01/N02	1-2	Zázemí rest.	45,77	10 osob	-	-	1,3	13 osob
N01.02	1.	Zázemí rest.	95,5	10 osob	-	-	1,3	13 osob
N01.03	1.	Víceúčelová hala	163	-	3m ²	55	-	55 osob
		Hygienické zázemí	77	14xWC, 14xumyvadlo	-	28	-	37 osob
		Zaměstnanci pav. Celý PÚ	140	8 osob	-	-	1,3	11 osob
								103 osob.
N01.04	1.	Tech. místnost	28,46	8 osob	-	-	0,5	4 osoby
N01.05	1.	Strojovna VZT	22,76	8 osob	-	-	0,5	4 osoby
N01.06/N02	1.	Zázemí žiraf	131,6	8 osob	-	-	1,3	11 osob
N01.07/N02	1.	Zázemí žiraf	244	8 osob	-	-	1,3	11 osob
N01.08/N03	1.	Zázemí žiraf	244	6 osob	-	-	1,3	8 osob
N02.01	2.	Restaurace	72,6	65 osob	-	-	1,3	85 osob
		jídelna	88	Pouze pro osoby nadimenzovány pro jídelnu		-	-	
		Hygienické zázemí	148	Pouze pro osoby nadimenzovány pro jídelnu		-	-	
		Chodby	308,6	-	-	-	-	
		PÚ celkem						85 osob
N02.02	2.	Zázemí rest.	148,2	10 osob	-	-	1,3	13 osob
N02.03	1.	Strojovna VZT	23	8 osob	-	-	0,5	4 osoby

Výpočet byl proveden dle ČSN 73 0818

NECHRÁNĚNÉ UNIKOVÉ CESTY – NÚC

N01.01/N02

Jeden směr úniku

Součinitel $a = 0,875$

Dle ČSN 73 0818 délka únikové cesty 30 m

$u = (E * s) / K = 13 * 1 / 70 = 0,18 =$ minimální šířka pruhu v kritickém místě je 825 mm.

V rámci NÚC tvoří kritické místo schodiště vedoucí ve směru do exteriéru, jeho šířka je navržena na 900 mm.

Vyhovuje.

N01.02

Jeden směr úniku

Součinitel $a = 0,91$

Dle ČSN 73 0818 délka únikové cesty 25 m

$u = (E * s) / K = 13 * 1 / 60 = 0,21 =$ minimální šířka pruhu v kritickém místě je 825 mm.

V rámci NÚC tvoří kritické místo dveře vedoucí do exteriéru, jejich šířka je navržena na 900 mm.

Vyhovuje

N01.03

2 směry úniku

Součinitel $a = 1,12$

Dle ČSN 73 0818 délka únikové cesty 30 m

$u = (E * s) / K = 103 * 1 / 90 = 1,14 = 1,5 =$ minimální šířka pruhu v kritickém místě je 825 mm.

V rámci NÚC tvoří kritické místo dveře vedoucí do exteriéru, jejich šířka je navržena na 1600 mm.

Vyhovuje.

N01.06/N02

1 směr úniku

Součinitel $a = 1$

Dle ČSN 73 0818 délka únikové cesty 25 m

$u = (E * s) / K = 13 * 1 / 60 = 0,21 =$ minimální šířka pruhu v kritickém místě je 825 mm.

V rámci NÚC tvoří kritické místo schodiště vedoucí ve směru do exteriéru, jeho šířka je navržena na 900 mm.

Vyhovuje.

N01.07/N02

2 směry úniku

Součinitel $a = 0,99$

Dle ČSN 73 0818 délka únikové cesty 40 m

$u = (E * s) / K = 13 * 1 / 120 = 0,1 =$ minimální šířka pruhu v kritickém místě je 825 mm.

V rámci NÚC tvoří kritické místo dveře vedoucí do exteriéru, jejich šířka je navržena na 1200 mm.

Vyhovuje.

N01.08/N03

2 směry úniku

Součinitel $a = 1,12$

Dle ČSN 73 0818 délka únikové cesty 30 m

$u = (E * s) / K = 8 * 1 / 90 = 0,08 =$ minimální šířka pruhu v kritickém místě je 825 mm.

V rámci NÚC tvoří kritické místo dveře vedoucí do exteriéru, jejich šířka je navržena na 900 mm.

Vyhovuje.

N02.01

2 směry úniku

Součinitel $a = 0,85$

Dle ČSN 73 0818 délka únikové cesty 45 m

$u = (E * s) / K = 85 * 1 / 130 = 0,65 =$ minimální šířka pruhu v kritickém místě je 825 mm.

V rámci NÚC tvoří kritické místo dveře vedoucí do exteriéru, jejich šířka je navržena na 1400 mm.

Vyhovuje.

N02.02

1 směr úniku

Součinitel $a = 0,96$

Dle ČSN 73 0818 délka únikové cesty 25 m

$u = (E * s) / K = 13 * 1 / 45 = 0,28 =$ minimální šířka pruhu v kritickém místě je 825 mm.

V rámci NÚC tvoří kritické místo dveře vedoucí do N01.01/N02, přes který vede směr únikové cesty, jejich šířka je navržena na 900 mm.

Vyhovuje.

N02.03

1 směr úniku

Součinitel $a = 0,9$

Dle ČSN 73 0818 délka únikové cesty 30 m

$u = (E * s) / K = 4 * 1 / 55 = 0,08 =$ minimální šířka pruhu v kritickém místě je 825 mm.

V rámci NÚC tvoří kritické místo dveře vedoucí do N01.06/N02, přes který vede směr únikové cesty, jejich šířka je navržena na 900 mm.

Vyhovuje.

EVAKUACE OSOB Z POCHOZÍCH STŘECH VE 3. NP

Prostory netvoří samostatný PÚ, ani nejsou součástí jiného. Do prostor stejně tak ani žádný požární úsek neústí a není součástí únikové cesty. Součinitel rychlosti odhořívání vychází z prostor, které leží pod konkrétní stropní deskou. Délka NÚC byla navržena dle uvedených součinitelů a :

Prostory nad N02.01

Více směrů úniku

$a = 0,85$

Dle ČSN 73 0818 délka únikové cesty 45 m

Prostory nad N02.03

Více směrů úniku

$a = 0,9$

Dle ČSN 73 0818 délka únikové cesty 45 m

Prostory nad N01.07/N02

Více směrů úniku

$a = 0,99$

Dle ČSN 73 0818 délka únikové cesty 40 m

Všechny mezní vzdálenosti únikových cest byly ověřeny pomocí geometrické metody umístěním kružnice se středem v místě konce NÚC (ve většině případech při dosažení výstupu na volné prostranství) o poloměru maximální délky navrhované NÚC. Všechny nechráněné únikové cesty vyhověli mezním vzdálenostem daným součinitelem a . V rámci pochozích střech vzniká nepřístupná oblast, která bude řešena umístěním hranice ve formě květináčů

s vegetací. Tato nepřístupná plocha je minimální a neomezí v žádném směru volný pohyb osob a celkovou zamýšlenou koncepci

DOBA ÚNIKU, DOBA ZAKOUŘENÍ

PÚ, které slouží jako prostory pro shromažďování jsou posouzeny na dobu úniku i dobu zakouření. Evakuace osob ze shromažďovacích prostorů je bezpečná pouze po dobu, kdy zplodiny požáru nezaplňují prostor do úrovně 2,5 m nad úrovní podlahy,

doba úniku osob musí být nižší než doba zakouření.

Doba úniku osob byla počítána pomocí vzorce :

$$T_u = (0,75 * l_u/v_u) + (E * s/K_u * u)$$

Kde l_u je délka únikové cesty (m)

v_u = rychlost pohybu osoby (m/min)

T_u = doba evakuace (min)

Doba zakouření prostoru byla vypočítána pomocí vzorce :

$$T_e = 1,25 * \sqrt{(h_s/a)}$$

Kde h_s je světlá výška prostoru (m)

a – součinitel rychlosti odhořívání

T_e = doba zakouření

$$T_u = (0,75 * 20/35) + (103 * 1/50 * 3)$$

$$T_u = 2,648$$

$$T_e = 1,25 * \sqrt{(3/1,09)}$$

$$T_e = 1,98$$

$T_e < T_u$ podmínka zakouření a doby úniku je splněna

D.1.3.a.6 VYMEZENÍ POŽÁRNĚ NEBEZPEČNÉHO PROSTORU, VÝPOČET Odstupových vzdáleností

PÚ	Obvodová stěna	Rozměry POP	S _{po} (m ²)	h _u (m)	l (m)	S _p (m ²)	P _o (%)	P _v (kg/m ²)	D (m)
N01.02	Sever	1x 1,60x1,20	1,92	3,5	16,6	58,1	3	20,6	1,32
N01.02	Západ	2x 0,80x0,70 1x 2,45x0,70	2,84 -	3,5 -	13,55 -	47,425 -	6 -	20,6 -	0,75 1,63
N01.07/N02	Sever	1x 4,46x1,10 1x 0,90x3,42	7,98 -	3,5 -	16,6 -	58,1 -	13 -	9,98 -	2,5 1,63
N01.04/N02	Západ	1x 2,45x0,70 1x 2,50x2,40	7,71 -	6,85 -	22,8 -	156,18 -	5 -	20,1 -	1,63 2,7
N01.04/N02	Jih	1x 4,46x1,10	4,9	6,85	17,29	118,44	4	20,1	2,5
N01.03/N03	Východ	6x 1,75x5,75 1x 1,55x5,75 6x1,75x2,0 1x 1,55x2,0	93,4 - - -	9 - - -	27 - - -	243 - - -	38,4 - - -	3,7 - - -	2,05 2,05 1,43 1,40
N02.02	Sever	1x 2,50x2,0	5	3,35	16,6	55,61	8,9	7,45	2,08
N02.02	Západ	2x 1x1	2	3,35	13,55	45,39	4,4	7,45	0,83
N01.08/N02	Západ	1x 0,9x1,5	1,35	3,35	7,75	25,96	5,3	16,66	1,32
N01.08/N02	Sever	1x 2,0x2,1 1x 1,5x0,7	5,25 -	3,35 -	8,90 -	29,81 -	17,6 -	16,66 -	2,17 1,32
N01.04/N02	Západ	1x 4x0,7	2,8	6,85	18,75	128,43	2	20,1	1,9
N01.04/N02	Jih	1x 4,46x1,10 1x 2,00x1,10	7,1 -	6,85 -	17,29 -	118,44 -	5,9 -	20,1 -	2,5 1,49

D.1.3.a.7 ZPŮSOB ZABEZPEČENÍ STAVBY POŽÁRNÍ VODOU

Vnější odběrová místa

Jako příjezdová komunikace pro požární techniku slouží ulice Pod Vinicemi. Nástupní plocha pro požární techniku je umístěna na vyhrazeném prostoru na komunikaci obsluhující technické zázemí objektu S0.01., v místě této plochy bude umístěn zákaz parkování. Jako zdroj požární vody bude sloužit podzemní hydrant napojený na vodovodní řád v ulici Pod Vinicemi. Hydrant je v dosahu zhruba 50 m a splňuje tak podmínku maximální odstupové vzdálenosti 150 m.

Vnitřní odběrová místa

Vnitřní odběr požární vody je zajištěn pomocí nástěnných hydrantů umístěných 1,2 metru nad úrovní terénu.

D.1.3.a.8 POČET, DRUH A ZPŮSOB UMÍSTĚNÍ PŘENOSNÝCH HASÍCÍCH PŘÍSTROJŮ

PHP jsou zavěšené na viditelném a přístupném místě tak, aby byla výška rukojeti nejvýše 1,5 m nad podlahou.

Základní počet přenosných hasících přístrojů byl stanoven pomocí vzorce :

$$n_r = 0,15 \times \sqrt{S} \times a \times c_3$$

S – součet půdorysných ploch jednoho, nebo všech PÚ na jednom řešeném podlaží

a – součinitel odhořívání

c_3 – součinitel vlivu SHZ, v objektu není navrženo, $c_3 = c = 1,0$

n_r – základní počet přenosných hasících přístrojů

Počet hasících jednotek byl stanoven pomocí vzorce : $n_{HJ} = 6 \times n_r$

n_{HJ} = požadovaný počet hasících jednotek

Velikost hasící jednotky HJI byla odečtena z tabulky.

Celkový počet přenosných hasících přístrojů byl stanoven pomocí vzorce

$$n_{PHP} = n_{HJ} / HJI$$

provoz	S (m ²)	a	c_3	n_r	n_{HJ}	HJI	n_{PHP}	Návrh PHP
N01.03	380	1,09	1	3,05	18,3	9	2	PHP práškový 10 kg A27
N01.01/N02	45,47	0,875	1	0,88				Do daných prostor nenavrhují PHP
N02.01	308,6	0,85	1	2,23	13,38	15	1	PHP práškový 10 kg A55
N01.07/N02	311,24	0,99	1	2,6115,71	15,71		2	PHP práškový 10 kg 138B

Do technické místnosti a rozvody VZT bude navržen jeden PHP CO₂ 55B.

D.1.3.a.9 POSOUZENÍ POŽADAVKU NA ZABEZPEČENÍ STAVBY POŽÁRNĚ BEZPEČNOSTNÍM ZAŘÍZENÍM

Prostory jsou vybaveny zařízením autonomní detekce a signalizace požáru (kouřový hlásič s vlastním napájením).

ELEKTRONICKÁ POŽÁRNÍ SYGNALIZACE (EPS)

V objektu není instalována EPS

SAMOČINNÉ ODVĚTRÁVACÍ ZAŘÍZENÍ (ZOS) A SAMOČINNÉ HASÍCÍ ZAŘÍZENÍ (SHZ)

V objektu není instalováno ZOS ani SHZ

D.1.3.a.10 ZHODNOCENÍ TECHNICKÝCH ZAŘÍZENÍ STAVBY

ELEKTROINSTALACE

Všechna nouzová osvětlení jsou vybavena záložním zdrojem (baterií), která zajistí osvětlení nouzových cest pro požadovanou dobu. Přesný návrh nouzového osvětlení a značení NÚC navrhne odborník po spočítání intenzity osvětlení

VYTÁPĚNÍ

Objekt je vytápěn především nízkoteplotním podlahovým vytápěním v kombinaci s nízkoteplotním stěnovým vytápěním, které je umístěno ve výběhu žiraf jako reakce na potřeby jejich chovu.

VĚTRÁNÍ

Větrání objektu je navrženo kombinací přirozeného a nuceného větrání, avšak nucené větrání převažuje z důvodu nízkého procenta otevíravých ploch a zdrojů pachů od zvěře. Vzduch je odtahován z hygienického zázemí, ze skladů, apod. Přiváděn je naopak do pobytových místností expozice zvěře, výběhu žiraf, jídelních prostor, apod..

CHÚC

Všechny únikové cesty objektu jsou navrženy jako nechráněné a tedy nejsou nárokovány na samočinné odvětrávací zařízení.

D.1.3.a.11 STANOVENÍ POŽADAVKŮ PRO HAŠENÍ POŽÁRU A ZÁCHRANNÉ PRÁCE

Ve vzdálenosti 2,6 kilometru (4 minuty jízdy) se nachází Hasičská stanice Plzeň – Střed. Příjezdová komunikace pro požární techniku je z ulice Pod Vinicemi. Při zásahu nedochází k záboru komunikace ani přiléhajících parcel. Nástupní plocha pro objekt s výškou nižší než 12 metrů není nutno zřizovat.

D.1.3.a.12 SEZNAM POUŽITÝCH ZDROJŮ

- Vyhláška č. 405/2017 Sb. Vyhláška, kterou mění vyhláška č. 499/2006 Sb., o dokumentaci staveb, ve znění vyhlášky č. 62/2013 Sb.
- Vyhláška č. 169/2016. Sb., o stanovení rozsahu dokumentace veřejné zakázky na stavební práce a soupisu stavebních prací, dodávek a služeb s výkazem výměr
- Zákon č. 183/2006 Sb. – Zákon o územním plánování staveb a stavebního řádu (stavební zákon)
- ČSN 73 0802 – PBS – nevýrobní objekty (2009/05)
- ČSN 73 0810 – PBS – Společná ustanovení (2016/07)
- ČSN 73 0818 – PBS – Obsazení objektu osobami (1997/07 + Z1 2002/10)
- ČSN 73 0821 ed.2 – PBS – Požární odolnost stavebních konstrukcí (2007/05)
- POKORNÝ M. – Požární bezpečnost staveb: sylabus pro praktickou výuku. Praha: České vysoké učení technické, 2021. ISBN 987-80-01-06839-7, 3. přepracované vydání

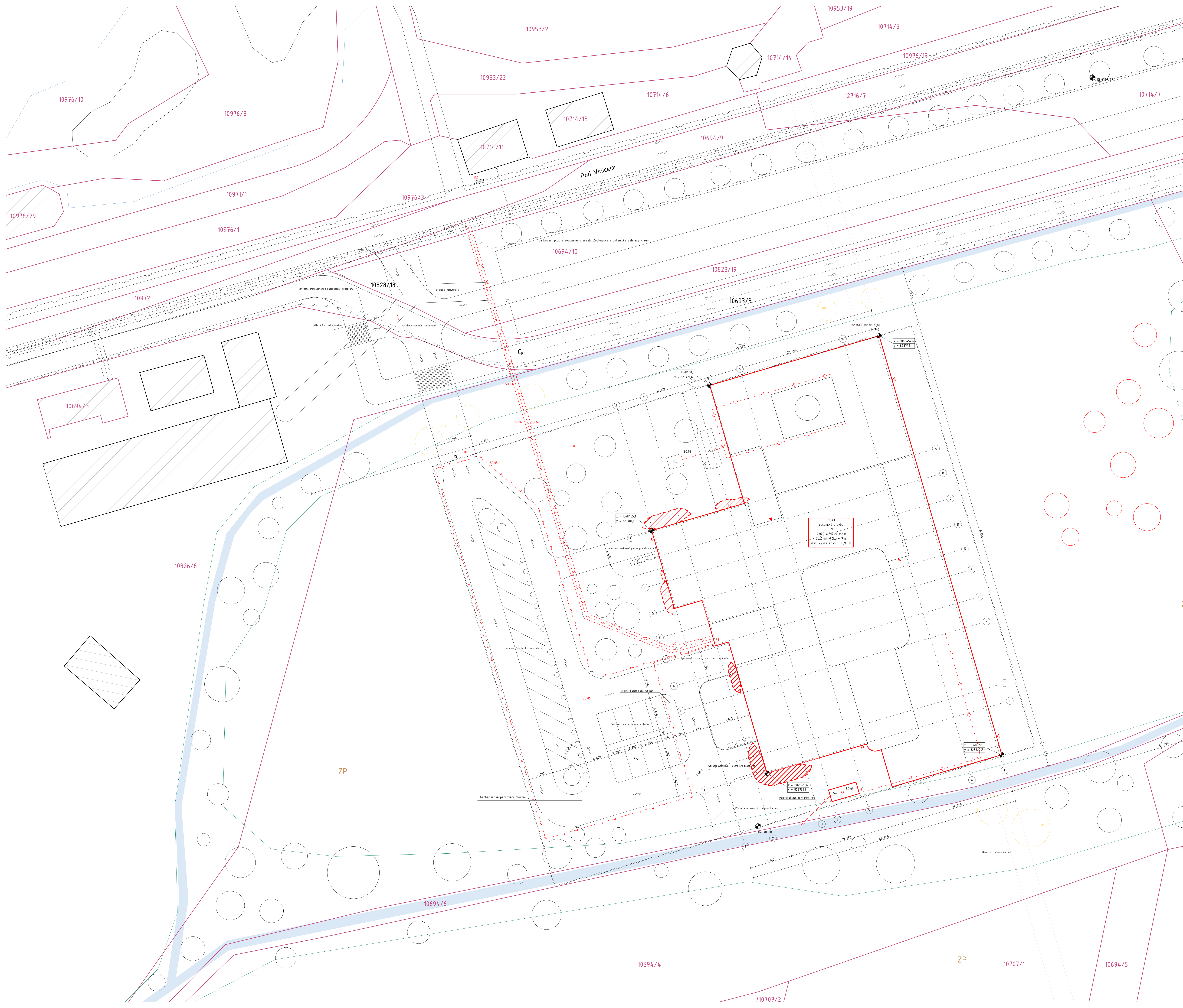

LEGENDA K SITUACI

POZEMKY A OBJEKTY

- HRANICE STAVEBNÍHO POZEMKU (ROZSAH BP)
- HRANICE PARCEL
- ČÍSLO PARCEL
- STÁVAJÍCÍ OBJEKTY
- NAVŘEŽENÉ OBJEKTY A JEJICH IDENTIFIKACE
- BUDOUCÍ ETAPA VÝSTAVBY
- ČÍSLO STAVEBNÍ PARCELY V BĚŽNÉ BP
- ODSTUPY, VZDÁLENOSTI OD HRANIC POZEMKU, ATO... (m)

LEGENDA STÁVAJÍCÍCH SÍTÍ

- STÁVAJÍCÍ ŘÁD ELEKTRO
- STÁVAJÍCÍ KANALIZAČNÍ ŘÁD
- STÁVAJÍCÍ VODOVODNÍ ŘÁD
- STÁVAJÍCÍ PLYNOVODNÍ ŘÁD STL
- SÍŤ VEŘEJNÉHO OSVĚTLENÍ
- STÁVAJÍCÍ PLYNOVÁ REGULAČNÍ STANICE

LEGENDA NAVRHOVANÝCH SÍTÍ

- NOVÁ SLABOPROUDÁ PŘÍPOJKA
- KANALIZAČNÍ PŘÍPOJKA
- NOVÁ VODOVODNÍ PŘÍPOJKA
- SÍŤ AREÁLOVÉHO OSVĚTLENÍ
- DEŠŤOVÁ KANALIZACE
- PŘÍPOJKOVÁ ŠKŘŮB

POZEMKY A OBJEKTY

- SILNĚNÍ KOMUNIKACE - ASFALTOVÝ POVRCH
- ZPEVNĚNÁ ŠTĚRKOVÁ KOMUNIKACE
- ZPEVNĚNÁ PAVOČKOVACÍ PLOCHA STÁVAJÍCÍHO AREÁLU ZOO PLZEŇ
- CYKLOSTEZKA - ASFALTOVÝ POVRCH
- NAVŘEŽENÁ PARKOVACÍ PLOCHA, BETONOVÁ DLAŽBA
- ZPEVNĚNÁ PLOCHA, BETONOVÁ DLAŽBA
- NAVŘEŽENÁ TRAVNATÁ PLOCHA
- STÁVAJÍCÍ VODNÍ PLOCHY

POZEMKY A OBJEKTY

- VSTUP DO OBJEKTU
- VJEZD DO AREÁLU
- STÁVAJÍCÍ VZROSTLÉ STROMY A KEŘE
- NAVŘEŽENÍ VÝSADBA STROMŮ A KEŘŮ
- SMĚR KOMUNIKACE
- NÁDORY NA TŘÍDĚNÍ A KOMUNÁLNÍ ODPAD
- GEOLOGICKÝ VRT
- FIXNÍ BODY STAVBY, VYTYČOVACÍ BODY
- POŽÁRNĚ NEZPEVNĚNÝ PROSTOR
- RETENČNÍ NÁDŘ NA DEŠŤOVÝ VODU
- POJISTNÁ VSAKOVACÍ NÁDŘ
- REKVNÍ SÁCHA
- KONSTRUKČNÍ SÍŤ OBJEKTU

SEZNAM NAVRHOVANÝCH STAVEBNÍCH OBJEKTŮ

- PAVLON ZŘAB S RESTAURAČNÍMI PROSTORY
- NOVÁ VODOVODNÍ PŘÍPOJKA
- NOVÁ KANALIZAČNÍ PŘÍPOJKA
- NOVÁ SLABOPROUDÁ PŘÍPOJKA
- SÍŤ AREÁLOVÉHO OSVĚTLENÍ
- DOPRAVNÍ ŘEŠENÍ
- TERÉNNÍ A SADOVÉ ÚPRAVY ZPEVNĚNÝCH A NEZPEVNĚNÝCH PLOCH
- OSVĚTLENÍ, VSTUPNÍ A VJEZDOVÉ BRÁNY, OSVĚTLENÍ, ZNAČENÍ, ATO...
- RETENČNÍ A KOMPUNČNÍ NÁDŘE
- VENOVNÍ ZASTŘEŠENÍ SKLADU KOMUNÁLNÍHO A TŘÍDEBNÉHO ODPADU

SEZNAM BOURANÝCH OBJEKTŮ

- VZROSTLÉ STROMY A KEŘE

POZNÁMKY KE STAVEBNÍM OBJEKTŮM

V RÁMCI STUDIE K BAKALÁŘSKÉ PRÁCI BYLA ZPRACOVÁNA CELKOVÁ URBANISTICKÁ KONCEPCE POZEMKU VČETNĚ NAVAZUJÍCÍCH KOMUNIKAČNÍCH LINIÍ A NAVŘEŽENÍ OBJEKTŮ NA SOUČASNÝ AREÁL ZOOLOGICKÉ ZAHRADY PLZEŇ V BĚŽNÉ BP BYLA ZPRACOVÁNA OBJEKT PAVLOVOU ZŘABU V SITUACI VYZNAČENÝ FORMOU OBRÁZENÍ DANÉHO ÚSEKU A VYTŘEŠENÍ VŠECH ATYKŮ K PROJEKTOVÉ MĚŘÍTKU 1:1000 + 30P M.N.M. EXTERNÍ PROSTORY OBJEKTU ZŘABU ZAMĚŘENY PODOBĚ DOKONALNĚ ZEVNĚJŠÍ ŠRAFY NEJEDNĚJŠÍ ŠROUEN ATYKY 2 M, NEJVYŠŠÍ ŠROUEN ATYKY 10,97 M.

BYLO NAVŘEŽENO PŘETRASOVÁNÍ STÁVAJÍCÍ KOMUNIKACE, VĚTRNÁ PROSTĚNKA CYKLOSTEZKY BEZ ZNAČENÍ A ZAŠTĚNÍ BEZPEČNĚHO PROVOZU SAMĚJŠÍCH VJEZDŮ VĚ VZTĚHU K OBJEKTŮM A CYKLOVÝSTUPNÍ KOMUNIKACÍM. KŘÍŽOVÁNÍ VĚTRNĚ VYZNAČENÝCH PŘECHODŮ STÁVAJÍCÍ KOMUNIKACE PROJEKTOVÝMI ZASTŘEŠENÍMI STÁVAJÍCÍ ŠTĚRKOVÉ ZPEVNĚNÉ PLOCHY NA ASFALTOVOU PLOCHU S VYZNAČENÍM JÍZDNĚHO PRŮBĚHU.

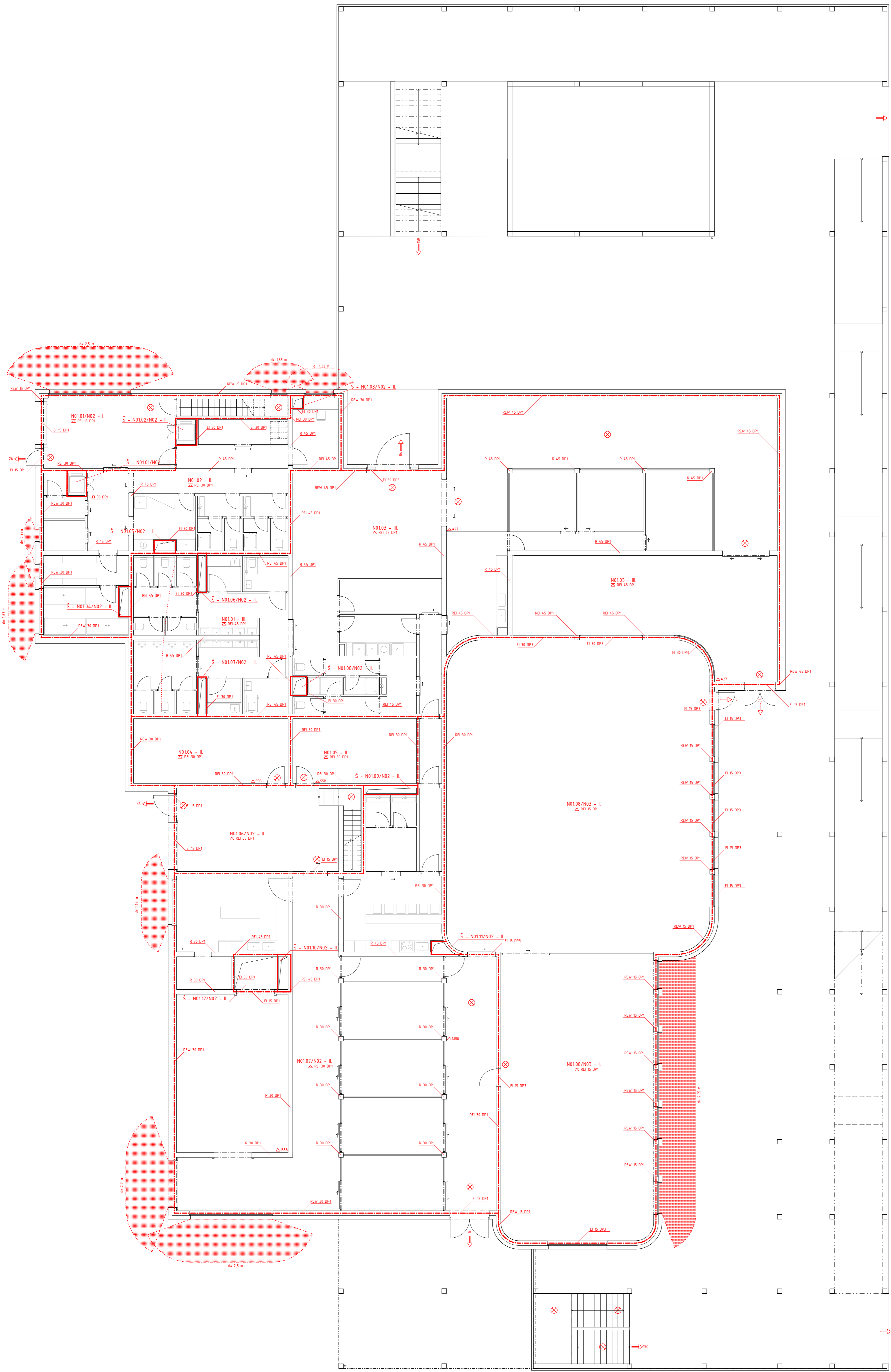

LEGENDA

- - - hranice požárního úseku
- hranice požárního úseku
- ▨ hranice požární nebezpečného prostoru
- Z stropní konstrukce
- N0103 - III označení požárního úseku
- REX 30 DP1 požadovaná požární odolnost
- ↔ východ na volné prostranství + počet unikacích úst
- Δ55B hasičí přístroj + typ
- ⊗ PBZ v PÚ - nové osvětlení
- ⋯ hranice nepřístupné oblasti

1:500
S - JTSK Bp
+0,000 = 397 m.n.m.

ústav	15128 Ústav navrhování	vedoucí ústavu	doc. Ing. arch. Dalibor Hlaváček Ph.D.
vedoucí práce	doc. Ing. arch. Dalibor Hlaváček Ph.D.	konzultant	doc. Ing. Daniela Bošová, Ph.D.
vyraboval			Jan Johanides
stupeň práce	ATBP - bakalářská práce	název práce	Pavilón Žiraf - Plzeň
část práce			D.1.3 - Požárně bezpečnostní řešení
oblast výřezu			
PŮDORYS 1. NP			datum 21.05.2023
			formát výřezu A1
			mřížka výřezu 1:100
			číslo výřezu D.1.3.b.2



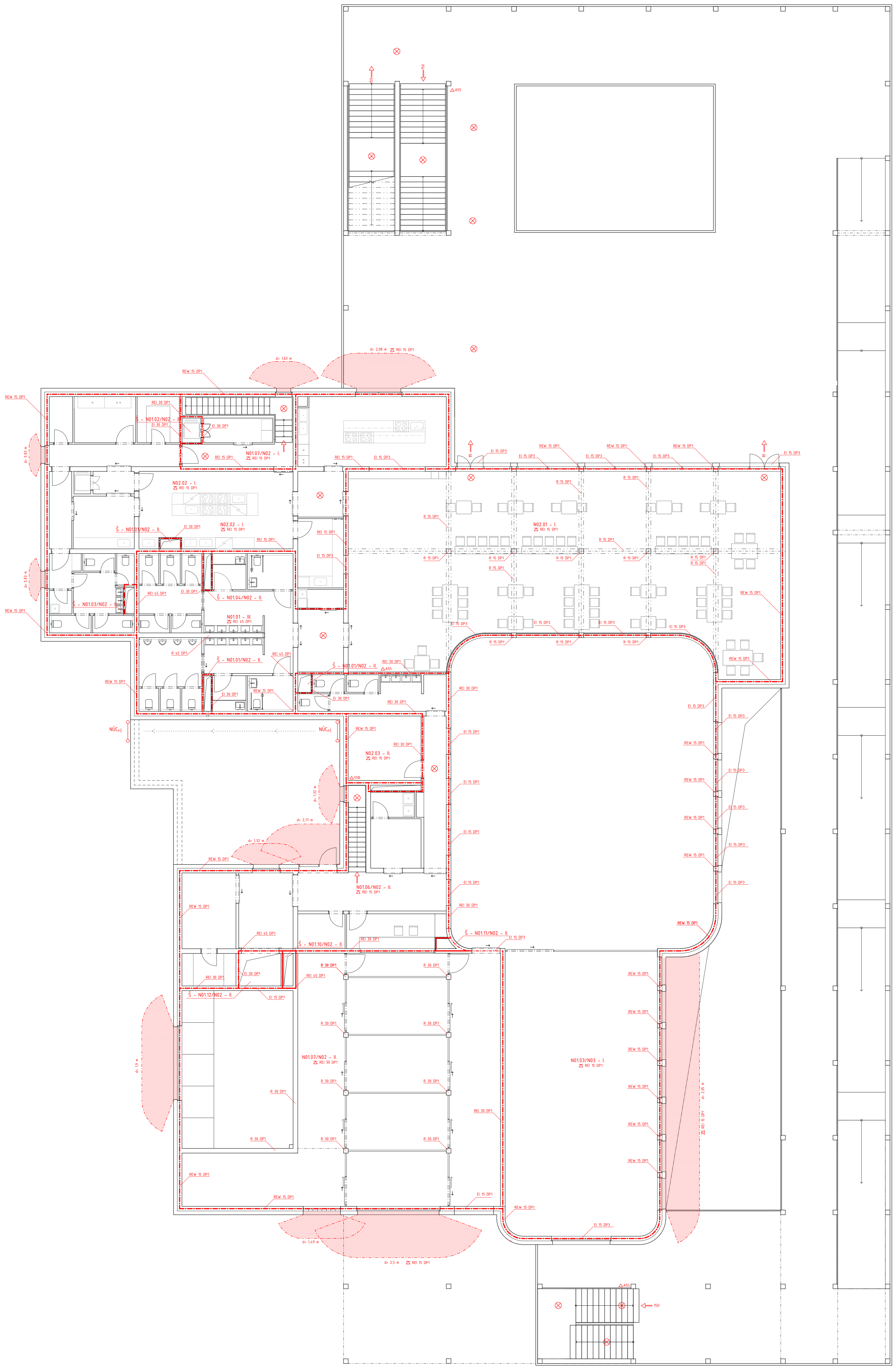

LEGENDA

- - - - - hranice požárního úseku
- - - - - hranice požárního úseku
- - - - - hranice požární nebezpečného prostoru
- - - - - stropní konstrukce
- N0103 - III označení požárního úseku
- REX 30 DP1 požadovaná požární odolnost
- ↔ východ na volné prostranství - počet unikajících osob
- Δ55B hasičí přístroj - typ
- ⊗ PBZ v PÚ - nouzové osvětlení
- - - - - hranice nepřístupné oblasti

1:500
S - 715K Bp
+0.000 = 397 m.n.m.

ústav	15128 Ústav navrhování	vedoucí ústavu	doc. Ing. arch. Dalibor Hlaváček Ph.D.
vedoucí práce	doc. Ing. arch. Dalibor Hlaváček Ph.D.	konzultant	doc. Ing. Daniela Bošová, Ph.D.
vypracoval	Jan Johánides		
stupeň práce	ATBP - bakalářská práce	název práce	Pavilon Žiraf - Píseň
část práce	D.13 - Požárně bezpečnostní řešení		
období výřezu	21.05.2023		
PŮDORYS 2. NP		formát výřezu	A1
		mřížka výřezu	1:100
		číslo výřezu	D.13.b.3

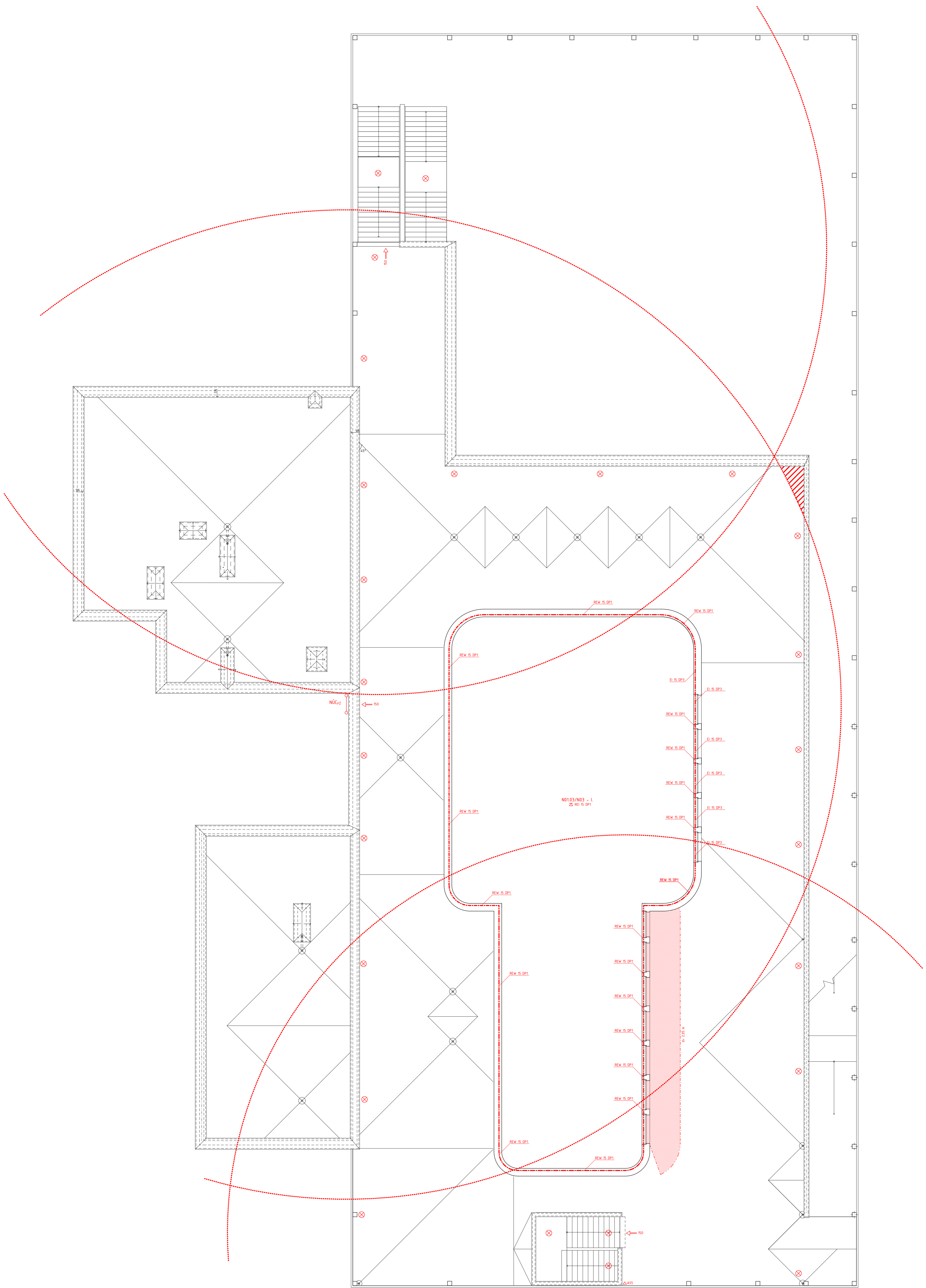

LEGENDA

- | | | | |
|--|---------------------------------------|--|---|
| | hranice požárního úseku | | PBZ v PÚ - nouzové osvětlení |
| | hranice požárního úseku | | hranice nepřístupné oblasti |
| | hranice požárně nebezpečného prostoru | | Požárně nepřístupná oblast |
| | stropní konstrukce | | označení požárního úseku |
| | N0103 - III | | požadovaná požární odolnost |
| | REX 30 DP1 | | východ na volné prostranství - počet unikajících osob |
| | | | hasicí přístroj - typ |

5 - JTSK Bp
+0.000 = 397 n.n.m

ústav	15128 Ústav navrhování	vedoucí ústavu	doc. Ing. arch. Dalibor Hlaváček Ph.D.
vedoucí práce	doc. Ing. arch. Dalibor Hlaváček Ph.D.	konzultant	doc. Ing. Daniela Bošová, Ph.D.
vpracoval	Jan Johanides		
stupeň práce	ATBP - bakalářská práce	název práce	Pavilón žiraf - Plzeň
část práce			D.1.3 - Požárně bezpečnostní řešení
obsah výkresu			
		datum	21.05.2023
		formát výkresu	A1
		nářítko výkresu	1:100
		číslo výkresu	D.1.3.b.4
			PŮDORYS 3. NP





bakalářská práce

D.1.4

TECHNIKA PROSTŘEDÍ STAVEB

Název projektu	Pavilon žiraf Plzeň
Místo stavby	Pod Vinicemi, 928/9, 301 00, Plzeň 1, k.ú. Plzeň [721981]
Ústav	15128 Ústav navrhování
Vedoucí ústavu	doc. Ing. Arch. Dalibor Hlaváček Ph.D
Vedoucí práce	doc. Ing. Arch. Dalibor Hlaváček Ph.D
Konzultant	doc. Ing. Lenka Prokopová, Ph.D.
Vypracoval	Jan Johanides
Datum	24.05.2023

OBSAH

D.1.4.a TECHNICKÁ ZPRÁVA

D.1.4.b VÝKRESOVÁ ČÁST

D.1.4.b.1 SITUAČNÍ VÝKRES

M 1:200

D.1.4.b.2 PŮDORYS 1. NP

M 1:100

D.1.4.b.2 VÝKRES ODVÁDĚNÍ DEŠŤOVÉ VODY VE 3. NP

M 1:100



bakalářská práce

D.1.4.a

TECHNICKÁ ZPRÁVA

Název projektu	Pavilon žiraf Plzeň
Místo stavby	Pod Vinicemi, 928/9, 301 00, Plzeň 1, k.ú. Plzeň [721981]
Ústav	15128 Ústav navrhování
Vedoucí ústavu	doc. Ing. Arch. Dalibor Hlaváček Ph.D
Vedoucí práce	doc. Ing. Arch. Dalibor Hlaváček Ph.D
Konzultant	doc. Ing. Lenka Prokopová, Ph.D.
Vypracoval	Jan Johanides
Datum	24.05.2023

OBSAH

D.1.4.a.1 popis objektu	-2-
D.1.4.a.2 vytápění	-3-
D.1.6.a.3 vodovod	-5-
D.1.6.a.4 kanalizace	-7-
D.1.6.a.5 větrání, návrh vzduchotechniky	-8-
D.1.6.a.6 hospodaření s dešťovou vodou	-11-
D.1.6.a.7 plynovod	-12-
D.1.6.a.8 elektrorozvody	-12-
D.1.6.a.9 použité zdroje	-13-

D.1.4.a.1 Popis objektu

Řešený pozemek se nachází v Plzni na adrese Pod Vinicemi 301 00. Objekt se nachází na parcele přilehlé k současnému prostoru Zoologické a botanické zahrady města Plzeň. Parcela je aktuálně zemědělského charakteru s otevřenou plochou s výskytem dvou drobných vodních toků (charakterem spíše promočené pásy zeminy) na severní a jižní straně parcely. Na parcele se nachází pár stromových ostrůvků a drobné stromořadí ze severní i jižní strany. Parcela je zamýšlena pro budoucí rozšíření současných prostor Zoologické zahrady a vytvoření nového zázemí pro žirafy Rothschildovy.

Navržen je objekt s občanským využitím, který slouží především jako nový pavilon žiraf. Objekt lze pomyslně rozdělit na 3 odlišné provozy, které spolu vytvářejí hmotu, která je zahalena pod jednotnou dřevěnou „oponu“, která objekt sjednocuje a vytváří intimní prostředí, které žirafy ke svému chování potřebují. Objekt byl navržen jako přímé navázání na současné prostory Zoo se snahou vytvořit novou komunikační linii ve formě horizontální komunikace vytvořené lávkou přemostňující komunikaci Pod Vinicemi a dále volně a jasně definovaně pokračující skrz navržený objekt. V rámci studie k bakalářské práci byl prvek lávky a celková urbanistická koncepce navržena. V rámci bakalářské práce byl zpracován pouze objekt pavilonu, bez navázání na ostatní komunikační linie.

Hmota domu vychází z pravidel daných pro chov vyhovující žirafám druhu Rothschildovy. Hlavním hmotovým prvkem je organická hmota halové formy završené střešním velkoformátovým světlíkem vynášeným příhradovou konstrukcí. Na organickou hmotu navazují prostory s jasně definovanou funkcí. V přízemí se pro návštěvníky nachází vstupní hala s prostorným hygienickým zázemím, na které navazují expozice zvěře a především žiraf. Veškerá vertikální komunikace návštěvníků probíhá v exteriéru a to především pomocí bezbariérových ramp, které umožňují návštěvníkovi pozorovat žirafu z odlišných pozorovacích výšek. Objekt je doplněn o dvě schodiště na severním a jižním cípu pro urychlení pohybu osob. V interiéru se nachází zázemí žiraf ve formě porodních a individuálních boxů, skladů sena a prostor pro ošetřovatele a zaměstnance pavilonu. Objekt je doplněn o restaurační zařízení se zázemím a zásobovacími prostory v 1. NP. Varna a kantýna je umístěna ve 2. NP v dokonale blízké pozorovací vzdálenosti od výběhu žiraf, která je tvořena velkoformátovým prosklením. Hmota výběhů žiraf výškově převyšuje ostatní prostory pavilonu a vytváří tím možnost pozorovat žirafy z ptáčích perspektivy, která je umožněna pomocí pochozí střechy ve 3. NP. Většina střešních objektu je pochozí, nad technickým zázemím objektu je extenzivní zelená provozní střecha. Celý objekt je sjednocen do rastru ocelových nosných sloupů vyplněných lehkou ocelovou konstrukcí, která je vyplněna dřevěnými hranoly a vytváří tím intimní atmosféru, která vyhovuje jak pozorovateli, tak potřebám žiraf. Celý objekt je bíle omítnut a pracuje s barevnou kompozicí hliníkových okenních rámců a dřevěných hranolů fasádního prvku.

Objekt je založen na základové desce s náběhy opřenými o piloty vetknuté do únosného podloží. Konstrukce objektu je navržena jako kombinace monolitických železobetonových stěn a sloupů. Vodorovnými nosnými prvky jsou monolitické železobetonové desky doplněné o železobetonové průvlaky. Velkoformátové zastřešení halových prostor výběhu žiraf je řešeno pomocí příhradových nosníků, které vynášejí velkoformátový střešní světlík, který zajišťuje prosvětlení objektu.

Objekt má interiérové prostory expozice dimenzované na přibližně 150 osob s restauračním zařízením, které má 66 míst k sezení a je doplněno o výdejní okénko. Pavilon zaměstnává 10 zaměstnanců, kteří zajišťují chov žiraf a péči o návštěvníky. Restaurace disponuje 8 zaměstnanci. Parkování objektu je řešeno pomocí současné naddimenzované parkovací plochy přiléhající k severní straně parcely. Parkování zaměstnanců je řešeno v rámci parcely.

D.1.4.a.2 Vytápění

Jako zdroj vytápění objektu jsou využity tlakové piloty ve formě energetických pilot s integrovaným potrubím pro využití podpovrchové geotermie. Celý systém funguje na principu tepelného čerpadla země-voda. Celkem je navrženo 128 tlakových pilot o předpokládané hloubce 6,5 až 10 m. Hloubka pilot není jasně definována z důvodu provedení hydrogeologického vrtu do hloubky 6,5 m bez dosažení únosné horniny. Objekt je založený na štěrkopískovém podloží s hladinou podzemních vod v hloubce 1,2 m. Z důvodu předpokládaného výrazného pohybu podzemních vod a ideálního podloží pro využití energetických pilot je uvažováno 80 W na metr hloubky piloty. Na 128 pilot o hloubce 8,5 metru s uvažovaným výkonem 80 W na metr dostaneme celkový výkon **87,04 KW**. Energetické piloty pokryjí celkovou přípravu tepla včetně přípravy teplé vody.

Vytápění objektu je řešeno především pomocí nízkoteplotního podlahového vytápění v kombinaci se stěnovým vytápěním, které vychází z potřeby chování žiraf, které vyžadují sálavé teplo, které využívají k opírání a tření. Vytápění je doplněno o otopná tělesa v koupelnách. Návrhové teploty místností jsou pro prostory užívané návštěvníky 20°C (vstupní hala, expozice, prostory restaurace), pro zaměstnance 20°C (přípravná pokrmů, zázemí zvířete). Pro prostory hygienického zázemí 24°C (WC, koupelny), pro technické chodby, předsíně a šatny 18°C. Technické místnosti jsou bez požadavku na vytápění.

Potřeba tepla na vytápění

Zjednodušený výpočet tepelných ztrát objektu pomocí vzorce :

$$Q_{\text{VYT}} = V_n \cdot q_{c,N} \cdot (t_i - t_e)$$

$$V_n = \text{obestavěný prostor} = 8662 \text{ m}^3$$

$$A_n = \text{plocha vnějších konstrukcí na rozhraní obestavěného prostoru a vnějšího vzduchu} = 1453 \text{ m}^2$$

$$q_{c,N} = \text{tepelná charakteristika budovy } q_{c,N} = A/V = 1453/8662 = 0,168... \text{ dle tab. } 0,28 \text{ W/m}^3 \cdot \text{K}$$

$$t_i = 20^\circ\text{C}$$

$$t_e = -12^\circ\text{C (pro Plzeň)}$$

$$Q_{\text{vyt}} = 8662 \cdot 0,28 \cdot 32 = \mathbf{77,6 \text{ kW}}$$

Potřeba tepla na ohřev teplé vody

Celková potřeba teplé vody

Celková potřeba teplé vody byla odhadnuta při konzultaci s odborníkem a nadimenzována dle zařízení objektu, ve kterém se nachází hygienické zázemí s celkem 44 umyvadly s přípojkou teplé vody a dvě sprchy pro zaměstnance v přízemí.

Odhadem byla stanovena velikost zásobníku teplé vody pro hygienické zázemí na 400 l s předpokládanou dobou ohřevu 4 hodin. Zásobník teplé vody pro sprchy byl dimenzován na 200 l s dobou ohřevu 6 hodin, jelikož se uvažuje nepravidelné užívání.

Výkon zdroje tepla pro přípravu teplé vody

Pro hygienické zázemí :

Výstupní teplota
 $t_1 = 55$ °C

Objem vody [l]
400

Hmotnost vody [kg]
397.7

Vstupní teplota
 $t_2 = 10$ °C

Použité palivo
-- Vlastní zadání --

Účinnost ohřevu η
0.93

Energie potřebná k ohřevu vody: 22.4 kWh

Vypočítat

Příkon P kW

Doba ohřevu τ hod min s

Pro sprchy zaměstnanců :

Výstupní teplota
 $t_1 = 55$ °C

Objem vody [l]
200

Hmotnost vody [kg]
198.9

Vstupní teplota
 $t_2 = 10$ °C

Použité palivo
-- Vlastní zadání --

Účinnost ohřevu η
0.93

Energie potřebná k ohřevu vody: 11.2 kWh

Vypočítat

Příkon P kW

Doba ohřevu τ hod min s

$$Q_{TV} = 2,2 + 5,6 = 7,8 \text{ kW}$$

Vytápění objektu s přípravou teplé vody :

$$Q_{PŘIP} = Q_{VYT} + Q_{TV}$$

$$Q_{PŘIP} = 85,4 \text{ kW.}$$

D.1.4.a.3 Vodovod

Vnitřní vodovod je napojen PVC vodovodní přípojkou DN 70 na veřejný vodovodní řád vedený vedle vozovky Pod Vinicemi. Vodoměrná soustava je umístěna v technické místnosti v 1. Np. Vnitřní vodovod je navržen jako plastové potrubí izolované tepelně izolačním obalem z PE trubek. Stoupačí rozvody jsou vedeny instalačními šachtami, přípojovací potrubí je vedeno v instalačních předstěnách či drážkách v příčkách. Uzavírací a vypouštěcí armatury jsou navrženy samostatně pro restaurační provoz a pro provoz pavilonu. Teplá voda je připravována centrálně ve dvou akumulacích zásobníků umístěných v technické místnosti v 1. NP. Teplá voda je na horním konci každé větve posílána zpět do zásobníku. (tzv. cirkulační potrubí)

Návrh dimenzace vodovodní přípojky

Průměr vodovodní přípojky vychází z výpočtového průtoku 3,34 l/s, při uvažování rychlosti proudění v potřebí 1,5 m/s.

Minimální vnitřní průměr potrubí 53,2 mm. Objektem je pavilon v areálu Zoologické a botanické zahrady Plzeň. S přihlédnutím na možnost nárazového využívání hygienického zařízení byla navržena vodovodní přípojka **DN 70**

Výpočet pomocí tzb info na dalším listě

Dimenzace vnitřního průtoku potrubím

Výpočet pomocí serveru TZB info, pro objekty s převážně rovnoměrným odběrem vody :

Počet	Výtoková armatura	DN	Jmenovitý výtok vody q_i [l/s]	Požadovaný přetlak vody p_i [MPa]	Součinitel současnosti odběru vody ϕ_i [-]
<input type="text" value="6"/>	Výtokový ventil	15	<input type="text" value="0.2"/>	0.05	<input type="text"/>
<input type="text"/>	Výtokový ventil	20	<input type="text" value="0.4"/>	0.05	<input type="text"/>
<input type="text"/>	Výtokový ventil	25	<input type="text" value="1.0"/>	0.05	<input type="text"/>
<input type="text"/>	Bidetové soupravy a baterie	15	<input type="text" value="0.1"/>	0.05	<input type="text" value="0.5"/>
<input type="text"/>	Studánka pitná	15	<input type="text" value="0.1"/>	0.05	<input type="text" value="0.3"/>
<input type="text" value="35"/>	Nádržkový splachovač	15	<input type="text" value="0.1"/>	0.05	<input type="text" value="0.3"/>
<input type="text"/>	vanová	15	<input type="text" value="0.3"/>	0.05	<input type="text" value="0.5"/>
<input type="text" value="41"/>	umyvadlová	15	<input type="text" value="0.2"/>	0.05	<input type="text" value="0.8"/>
<input type="text"/>	Mísící barterie				
<input type="text" value="12"/>	dřezová	15	<input type="text" value="0.2"/>	0.05	<input type="text" value="0.3"/>
<input type="text" value="2"/>	sprchová	15	<input type="text" value="0.2"/>	0.05	<input type="text" value="1.0"/>
<input type="text"/>	Tlakový splachovač	15	<input type="text" value="0.6"/>	0.12	<input type="text" value="0.1"/>
<input type="text"/>	Tlakový splachovač	20	<input type="text" value="1.2"/>	0.12	<input type="text" value="0.1"/>
<input type="text"/>	Požární hydrant 25 (D)	25	<input type="text" value="1.0"/>	0.20	<input type="text"/>
<input type="text"/>	Požární hydrant 52 (C)	50	<input type="text" value="3.3"/>	0.20	<input type="text"/>
<input type="text"/>	<input type="text"/>	<input type="text"/>	<input type="text" value="0.3"/>	<input type="text"/>	<input type="text"/>

Výpočtový průtok

$$Q_d = \sum_{i=1}^m q_i \cdot \sqrt{n_i} = 3.34 \text{ l/s}$$

Rychlost proudění v potrubí

m/s

Minimální vnitřní průměr potrubí 53.2 mm

D.1.4.a.4 KANALIZACE

Kanalizační přípojka je navržena z PVC DN 150 ve sklonu 2% k uličnímu řádu pod povrchem technického zázemí s ozeleněním. Ke sloučení všech svodů dochází v technické místnosti v 1. NP. Před vyvedením kanalizace z objektu je v potrubí vložena čistící tvarovka. Svislé potrubí DN 100 a DN 150 je vedeno v instalačních šachtách, v každé šachtě se nachází čistící tvarovka. V hygienickém zázemí jsou rozvody vedeny v instalačních předstěnách a v podlaze. Veškeré svislé potrubí je vedeno na střechu za účelem odvětrání

Výpočet průtoku splaškové kanalizace

Zařizovací předmět	počet	Odtok (l/s)	Celkový odtok DU (l/s)
Umyvadlo	54	0,5	27
Sprchový kout	4	0,6	2,4
Kuchyňský dřez	13	0,8	10,4
Výlevka	8	0,3	2,4
Myčka	5	0,8	4
Pračka do 12 kg	3	1,5	4,5
Záchodová mísa s tlakovým splachovadlem	31	1,8	55,8
Pisoárová mísa s tlakovým splachovadlem	8	0,5	4

$$Q_s = K \cdot \sqrt{\sum DU} \text{ (l/s)}$$

$$Q_s = 0,7 * 13,81 = 9,66 \text{ l/s}$$

Přípojka DN 150

D.1.4.a.5 VĚTRÁNÍ, NÁVRH VZDUCHOTECHNIKY

Objekt je částečně větrán přirozeně skrze otevíravá okna, která jsou umístěna především v prostorech jídelního zařízení, kanceláří a ostatních přilehlých prostor. Prostory návštěvníků jsou bez okenních otvorů z důvodu vytvoření stinných prostor pro nerušený chov žiraf. Z tohoto důvodu a z náročnosti na odvětrání zvířecích pachů byl v celém objektu navržen rozvod vzduchotechniky.

Systém nuceného větrání je navržen v rovnotlaku. Všechny rozvody jsou svedeny do VZT rekuperační jednotky umístěné ve strojovně VZT v 1. NP. Vzduch je odváděn především z hygienických zařízení odtahem umístěným nad WC mísou. Odtažovány jsou také skladovací prostory a prostory s vyšší vlhkostí jako jsou především sprchové kouty, prádelna a úklidová místnost.

Všechny průměry potrubí byly dimenzovány na množství vzduchu, které v něm proudí.

Ukázka výpočtového postupu dimenzace potrubí v zázemí ošetřovatelů žiraf v 1. NP :

Odtažované prostory

1.4.06 Sklad

200 m³

$$100 / (4 \times 3600) = 0,014 \quad 150 \times 100 \text{ mm}$$

1.3.18 Šatna

200 m³ šatna, dimenzováno na 20 m³ na místo (10 pracovníků)

$$(200 + 200) / (4 \times 3600) = 0,028 \quad 200 \times 150 \text{ mm}$$

1.3.20/1.3.21 Umývárna

200 m³ umývárna, dimenzováno na 30 m³ na umyvadlo

$$60 / (4 \times 3600) = 0,42 \quad 50 \times 100 \text{ mm}$$

Vypočet rozměru VZT potrubí před VZT jednotkou

$$(60 + 60 + 200 + 200) / (4 \times 3600) = 0,036 \quad 250 \times 150 \text{ mm}$$

Pobytové prostory s přívodem vzduchu

1.4.05 Přípravna krmiva

200 m³ dimenzováno na 50 m³ na pracovníka

$$200 / (4 \times 3600) = 0,014 \quad 100 \times 150 \text{ mm}$$

1.4.01 Příjem zboží, manipulační hala

200 m³ dimenzováno na 50 m³ na pracovníka

$$200 + 200 / (4 \times 3600) = 0,028 \quad 200 \times 150 \text{ mm}$$

1.3.18

150 m³ Denní místnost

Dimenzováno na 3 pracovní místa, v případě konzumace pokrmů na 6 míst k sezení

$$(150) / (4 \times 3600) = 0,01 \quad 100 \times 100 \text{ mm}$$

Vypočet celkového rozměru VZT potrubí před VZT jednotkou

$$(150 + 200 + 200) / (4 \times 3600) = 0,038 \quad 280 \times 150 \text{ mm}$$

Odváděno je 520 m³ vzduchu a přiváděno je 55 m³. Systém funguje v rovnotlaku

Výpočet průměrů VZT potrubí bylo vypočítáno obdobným způsobem. Do technické zprávy uvádím pouze dimenzaci potrubí před napojením do VZT jednotky.

ODPADNÍ VZDUCH

3640 m³ (sklady, hygienické zázemí, prádelny apod.)

$$3640 / (4 \times 3600) = 0,25 = 220 \times 1140 \text{ mm}$$

Navřené potrubí o rozměru 220 x 1140 bude vedeno v podhledu, v některých případech volně pod stropem. VZT potrubí bude muset být zajištěno pomocí ztužujících úhelníků, které zamezí jejich splasknutí.

PŘIVÁDĚNÝ VZDUCH

3640 m³ (expozice žiraf, vstupní hala, pracovní plochy, kancelář)

$$3640 / (4 \times 3600) = 0,25 = 220 \times 1140 \text{ mm}$$

Navřené potrubí o rozměru 220 x 1140 bude vedeno v podhledu, v některých případech volně pod stropem. VZT potrubí bude muset být zajištěno pomocí ztužujících úhelníků, které zamezí jejich splasknutí.

Prostory výběhu žiraf budou větrány také nuceně v rovnotlaku s uvažovaným množstvím na žirafu na jednu hodinu 300 m³. V objektu je chováno 6 žiraf, do výpočtu byly zahrnuti také pracovníci starající se o chov.

$$1800 + 300 / (4 \times 3600) = 0,145 = \text{trubkou o poloměru } 220 \text{ mm.}$$

VZT potrubí bude vedeno skrze diagonální pasy příhradové ocelové konstrukce.

Výkresy vedení VZT 2. a 3. NP nejsou v rámci BP zadány. Zpracovaný je detailní výkres zpracování 1. NP

D.1.4.a.5 HOSPODAŘENÍ S DEŠŤOVOU VODOU

Dešťová voda je ze střechy odváděna pomocí střešních vpustí a vedena šachtami, nebo volným potrubím kotveným v nosné konstrukci a v přízemí je vedena svodným potrubím ve sklonu 2% do technické místnosti v 1. NP do akumulační nádrže o objemu 90 m³ umístěné v podzemí vedle technické místnosti. Akumulovaná voda je využívána pro splachování toalet, kam je dovedena vlastním potrubím. Při naplnění akumulační nádrže dojde k odpouštění vody bezpečnostním přepadem do kanalizačního svodu, při vyprázdnění dochází k dočerpání vody z vnitřního vodovodu. Exteriérové zpevněné plochy a pochozí terasy vzdálené od technické místnosti jsou sváděny pomocí střešních vpustí a odtokových kanálků do akumulačních retenčních nádrží a využity na zálivku. V případě naplnění nádrže je zajištěn pojistný přepad do vsakovací nádrže.

Plzeň (množství srážek 686 mm/rok)

- j množství srážek = 686 mm/rok
- P využitelná plocha střechy
- f_s koeficient odtoku střechy
- f_r koeficient účinnosti filtru mechanických nečistot
- Q Množství zachycené srážkové vody

V objektu se nachází více druhů střech, výpočet byl vztažen pro jednotlivá souvrství střech

ZELENÁ EXTENZIVNÍ STŘECHA

$$P = 461 \text{ m}^2$$

$$F_s = 0,2$$

$$Q = 49,48 \text{ m}^3/\text{rok}$$

POCHOZÍ STŘECHA (VČETNĚ SVĚTLÍKU)

Jako započítaná plocha je uvažována plocha střechy, která je odvodněna do instalačních šachet objektu

$$S = 850 \text{ m}^2$$

$$F_s = 0,7$$

$$Q = 321,3 \text{ m}^3/\text{rok}$$

Celkové množství zachycené vody využívané pro splachování WC činí 370,78 m³/rok

Plochy odvodněné do akumulačních retenčních nádrží s využitím pro zálivku :

Pochozí terasy (betonový jednolitý povrch) - severní blok

$$S = 714,6 \text{ m}^2$$

$$F_s = 0,7$$

$$Q = 270,18 \text{ m}^3/\text{rok}$$

Pochozí terasy (betonový jednolitý povrch) - jižní blok

$$S = 417 \text{ m}^2$$

$$F_s = 0,7$$

$$Q = 157,62 \text{ m}^3/\text{rok}$$

Voda naakumulovaná na jižním a severním bloku je uchována ve dvou retenčních nádržích.

Nádrže jsou navrženy na uchování 80 m³

Celkové množství vody využité pro zálivku činí 427,8 m³/rok

Veškerá voda akumulována na stavebním pozemku je tedy znovu zpětně využívána

D.1.4.a.6 PLYNOVOD

Do objektu není zaveden plynovod. Není dále předmětem řešení této dokumentace.

D.1.4.a.7 ELEKTROROZVODY

ELEKTROINSTALACE

Přípojka sítě je do objektu vedena v hloubce 0,5 m z ulice Pod Vinicemi. Přípojková skříň s hlavním domovým jističem se nachází ve výklenku obvodové stěny u technického vstupu do objektu. Hlavní domovní rozvaděč je umístěn v technické místnosti odkud vede stoupací vedení instalační šachtou. Na stoupací vedení jsou v každém patře napojeny podružné patrové rozvaděče.

OCHRANA PŘED BLESKEM

Na střeše objektu je navržena mřížová soustava včetně nahodilých jímačů atmosférického elektrického výboje. Vnější svody jsou vedeny ve vrstvě tepelné izolace obvodového pláště. Jsou svedeny pod základovou desku a do zemní sítě.

D.1.4.a.8 KOMUNÁLNÍ ODPAD

Ukládání odpadu je řešeno v rámci objektu v prostorech technického zázemí. Prostory jsou vybaveny nádobami na tříděný odpad, které jsou umístěné ve vlastním stavebním objektu pro zamezení šíření pachů. Obdobnou skladovací plochou disponuje jak technické zázemí pavilonu, tak restaurační provozy. Odpad bude pravidelně odvážen a likvidován příslušnou firmou.

D.1.4.a.9 SEZNAM POUŽITÝCH ZDROJŮ

- <https://voda.tzb-info.cz/tabulky-a-vypocty/72-vhttps://vytapani.tzb-info.cz/tabulky-a-vypocty/97-vypocet-doby-ohrevu-teple-vodyypocet-prtok-vnitřního-vodovodu>
- <https://vytapani.tzb-info.cz/tabulky-a-vypocty/97-vypocet-doby-ohrevu-teple-vody>
- vlastní podklady ze studia předmětu stavební fyziky a technické infrastruktury sídel na FA ČVUT
- vyhláška 120/2011
- ČSN EN 15 316-3
- ČSN 73 6058 – jednotlivé, řadové a hromadné garáže

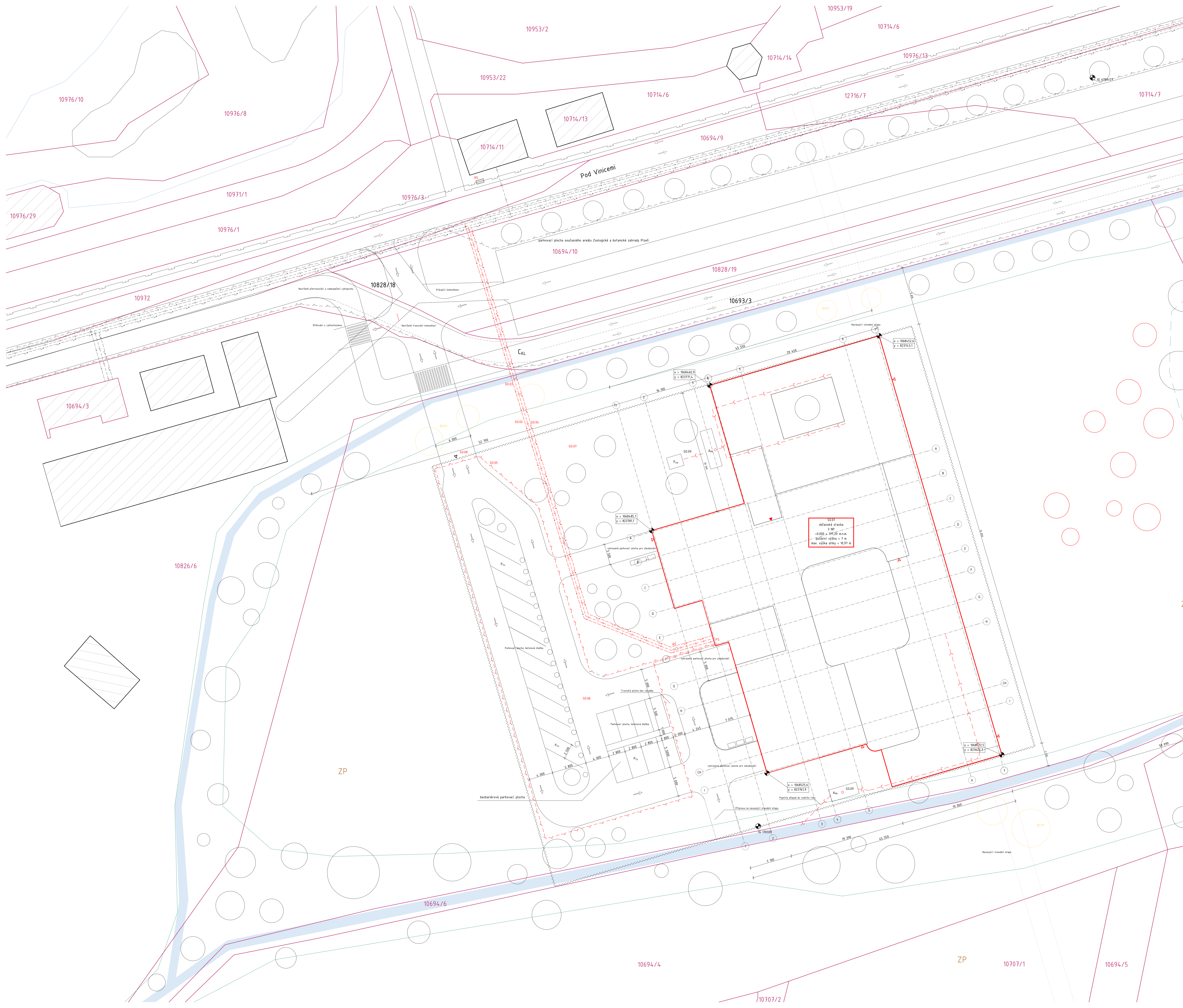

LEGENDA K SITUACI

POZEMKY A OBJEKTY

- HRANICE STAVEBNÍHO POZEMKU (ROZSAH BP)
- HRANICE PARCEL
- ČÍSLO PARCEL
- STÁVAJÍCÍ OBJEKTY
- NAVŘEŽENÉ OBJEKTY A JEJICH IDENTIFIKACE
- BUDOUCÍ ETAPA VÝSTAVBY
- ČÍSLO STAVEBNÍ PARCELY V BĚŽNÉ BP
- ODSTUPY, VZDÁLENOSTI OD HRANIC POZEMKU, ATO... (m)

LEGENDA STÁVAJÍCÍCH SÍTÍ

- STÁVAJÍCÍ ŘÁD ELEKTRO
- STÁVAJÍCÍ KANALIZAČNÍ ŘÁD
- STÁVAJÍCÍ VODOVODNÍ ŘÁD
- STÁVAJÍCÍ PLYNOVODNÍ ŘÁD STL
- SÍŤ VEŘEJNÉHO OSVĚTLENÍ
- STÁVAJÍCÍ PLYNOVÁ REGULAČNÍ STANICE

LEGENDA NAVRHOVANÝCH SÍTÍ

- NOVÁ SLABOPROUDÁ PŘÍPOJKA
- KANALIZAČNÍ PŘÍPOJKA
- NOVÁ VODOVODNÍ PŘÍPOJKA
- SÍŤ AREÁLOVÉHO OSVĚTLENÍ
- DEŠŤOVÁ KANALIZACE
- PŘÍPOJKOVÁ ŠKŘŮB

POZEMKY A OBJEKTY

- SILNĚNÍ KOMUNIKACE - ASFALTOVÝ POVRCH
- ZPEVNĚNÁ ŠTĚRKOVÁ KOMUNIKACE
- ZPEVNĚNÁ PÁKOVACÍ PLOCHA STÁVAJÍCÍHO AREÁLU ZOO PLZEŇ
- CYKLOSTEZKA - ASFALTOVÝ POVRCH
- NAVŘEŽENÁ PARKOVACÍ PLOCHA, BETONOVÁ DLÁŽBA
- ZPEVNĚNÁ PLOCHA, BETONOVÁ DLÁŽBA
- NAVŘEŽENÁ TRAVNATÁ PLOCHA
- STÁVAJÍCÍ VODNÍ PLOCHY

POZEMKY A OBJEKTY

- VSTUP DO OBJEKTU
- VJEZD DO AREÁLU
- STÁVAJÍCÍ VZROSTLÉ STROMY A KEŘE
- NAVŘEŽENÍ VÝSADBA STROMŮ A KEŘŮ
- SMĚR KOMUNIKACE
- NÁDORY NA TRÍDENÍ A KOMUNÁLNÍ ODPAD
- GEOLOGICKÝ VRT
- FIXNÍ BODY STAVBY, VYTYČOVACÍ BODY
- POŽÁRNĚ NEZPŘEPLNÝ PROSTOR
- RETENČNÍ NÁDŘEZ NA DEŠŤOVÝ VODU
- POJISTNÁ VSAKOVACÍ NÁDŘEZ
- REKVNÍ SÁCHA
- KONSTRUKČNÍ SÍŤ OBJEKTU

SEZNAM NAVRHOVANÝCH STAVEBNÍCH OBJEKTŮ

- PAVLON ZŘAB S RESTAURAČNÍMI PROSTORY
- NOVÁ VODOVODNÍ PŘÍPOJKA
- NOVÁ KANALIZAČNÍ PŘÍPOJKA
- NOVÁ SLABOPROUDÁ PŘÍPOJKA
- SÍŤ AREÁLOVÉHO OSVĚTLENÍ
- DOPRAVNÍ ŘEŠENÍ
- TERÉNNÍ A SADOVÉ ÚPRAVY ZPEVNĚNÝCH A NEZPEVNĚNÝCH PLOCH
- OSVĚTLENÍ, VSTUPNÍ A VJEZDOVÉ BRÁNY, OSVĚTLENÍ, ZNAČENÍ, ATO...
- RETENČNÍ A KOMPUNÁLNÍ NÁDŘEZ
- VENOVNÍ ZASTŘEŠENÍ SKLADU KOMUNÁLNÍHO A TRÍDEŇOVÉHO ODPADU

SEZNAM BOURANÝCH OBJEKTŮ

- VZROSTLÉ STROMY A KEŘE

POZNÁMKY KE STAVEBNÍM OBJEKTŮM

V RÁMCI STUDIE K BAKALÁŘSKÉ PRÁCI BYLA ZPRACOVÁNA CELKOVÁ URBANISTICKÁ KONCEPCE POZEMKU VĚTNĚ NAVAZUJÍCÍCH KOMUNIKAČNÍCH LINIÍ A NÁDŘEZŮ OBJEKTŮ NA SOUČASNÝ AREÁL ZOOLOGICKÉ ZAHADY PLZEŇ V BĚŽNÉ BP BYLA ZPRACOVÁNA OBJEKT PÁKOVACÍ S TECHNICKÝM ZÁJEMEM A NEJBLÍŽŠÍM OKOLÍM ODSUPOVÁNÉ VÝŠKY NAVRHOVANÉHO OBJEKTU PÁKOVACÍ ŠRUBU V SITUACI VYZNAČENÝ FORMOU OBRÁZENÍ DANÉHO ÚSEKU A VÝZNAČENÍ VŠECH ATYKŮ K PROJEKTOVÉ O 1 : 1 000 - 309 M.N.M. EXTENZIVNĚ PROSTORY OBJEKTU JSOU ZAMÝŠLENY PODOBĚ DOKONALÉ ZEVNĚJŠÍ ŠRAFY NEJEDNĚJŠÍ ÚROVEŇ ATYKŮ 2 M. NEJVNĚŠÍ ÚROVEŇ ATYKŮ 10,97 M.

BYLO NAVŘEŽENO PŘETRASOVÁNÍ STÁVAJÍCÍ KOMUNIKACE, VÍDELA PROSTĚNÁLA CYKLOSTEZKA BEZ ZNAČENÍ A ZABĚHNÍ BEZPEČNĚHO PROVOZU SAMĚLNÝCH VJEZDŮ VĚ VZTÁHU K OBJEKTŮM A CYKLOVÝSTUPNÍ KOMUNIKACÍM. NŘEŽOVÁNÍ VĚTNĚ VYZNAČENÝCH PŘECHOZŮ STÁVAJÍCÍ KOMUNIKACE PROJEKTOVÝMI ZPEVNĚNÝMI PLOCHY NA ASFALTOVOU PLOCHU S VYZNAČENÍM JÍZDNÝCH PRAKŮ

napojeno na řád v ulici Pod vřesem

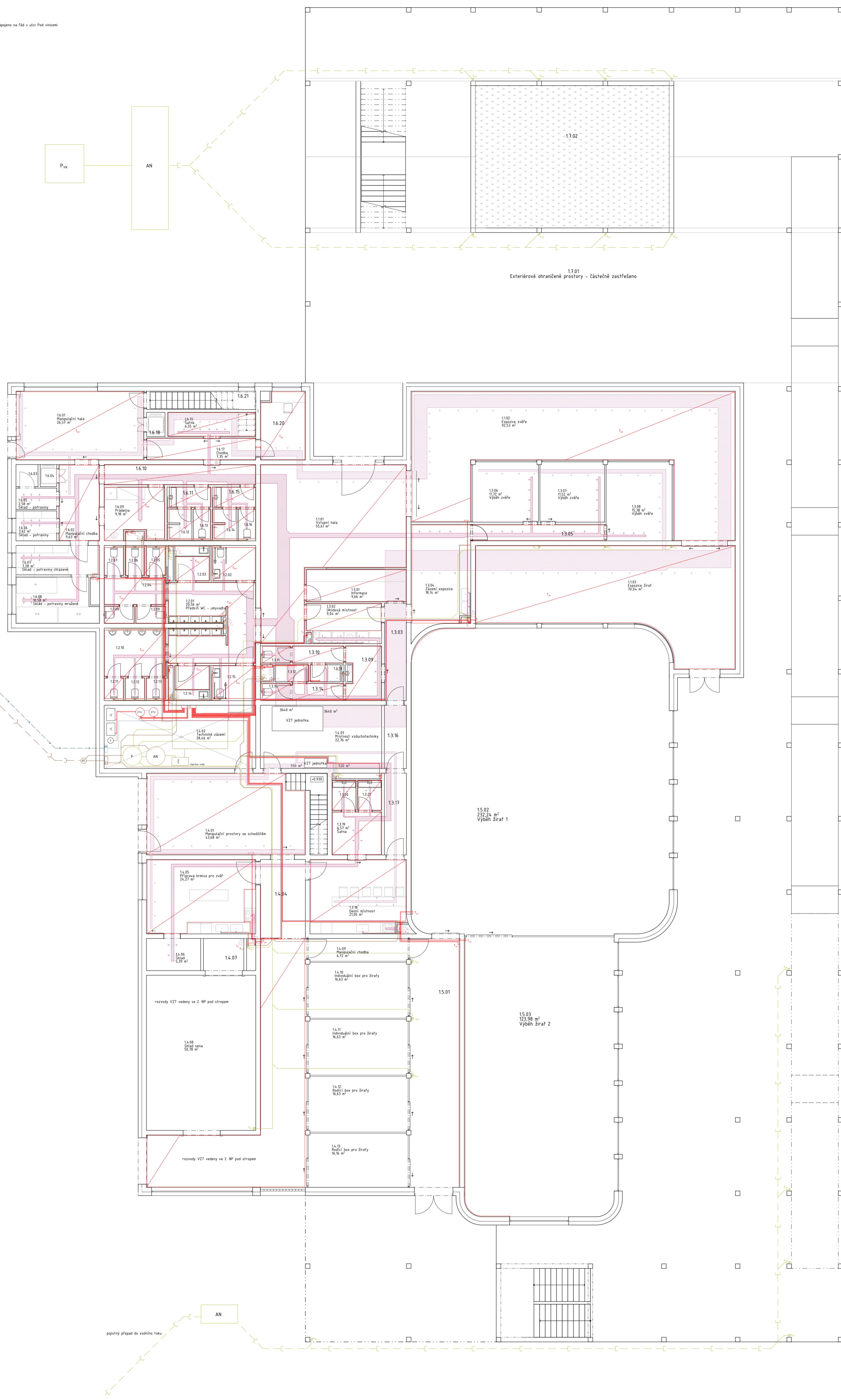
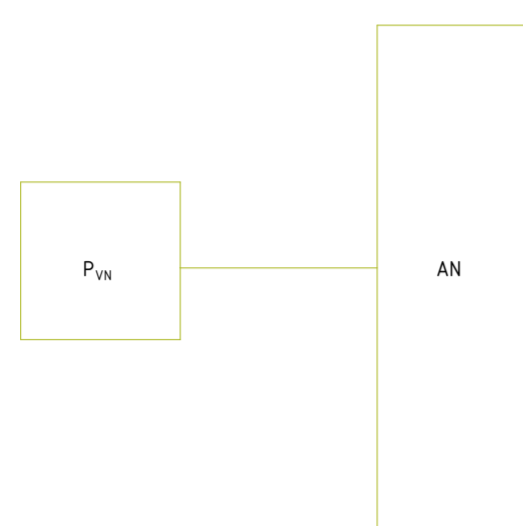

LEGENDA STOUPACÍ ROZVODY

- T vytápění
- T_v vodovod teplá
- S_v vodovod studená
- C_v vodovod cirkulační
- K_s kanalizace splašková
- K_o kanalizace dešťová
- V_z vzduchotechnika
- V_s voda pro splachování

LEGENDA LEŽATÉ ROZVODY

- vytápění přívod
- vytápění odvod
- vodovod studená
- vodovod cirkulační
- kanalizace splašková
- kanalizace dešťová
- vzduchotechnika - odpadní vzduch
- vzduchotechnika - přívod vzduchu

- voda pro splachování
- vodovod teplá

LEGENDA OSTATNÍ

- AN akumulční nádrž
- ČT čistič tvarovka
- T_p teplovodní podlahové vytápění
- P_m pojistná vsakovací nádrž
- T_{sv} teplovodní stěnové vytápění
- F filtrace dešťové vody

5 - JTSK Bp
-0,000 - 107 m.n.m.

ústav	15128 Ústav navrhování	vedoucí dílny	doc. Ing. arch. Dalibor Hlaváček Ph.D.
vedoucí práce	doc. Ing. arch. Dalibor Hlaváček Ph.D.	konzultant	doc. Ing. Lenka Prokopová, Ph.D.
výpracoval	Jan Johanides		
státní práce	ATBP - bakalářská práce	název práce	Pavilon žiraf - Pížeň
část práce			D.14 Technika prostředí staveb
obsah výkresu			10x A4
			1:100
			0.14.b.2



PŮDORYS 1. NP

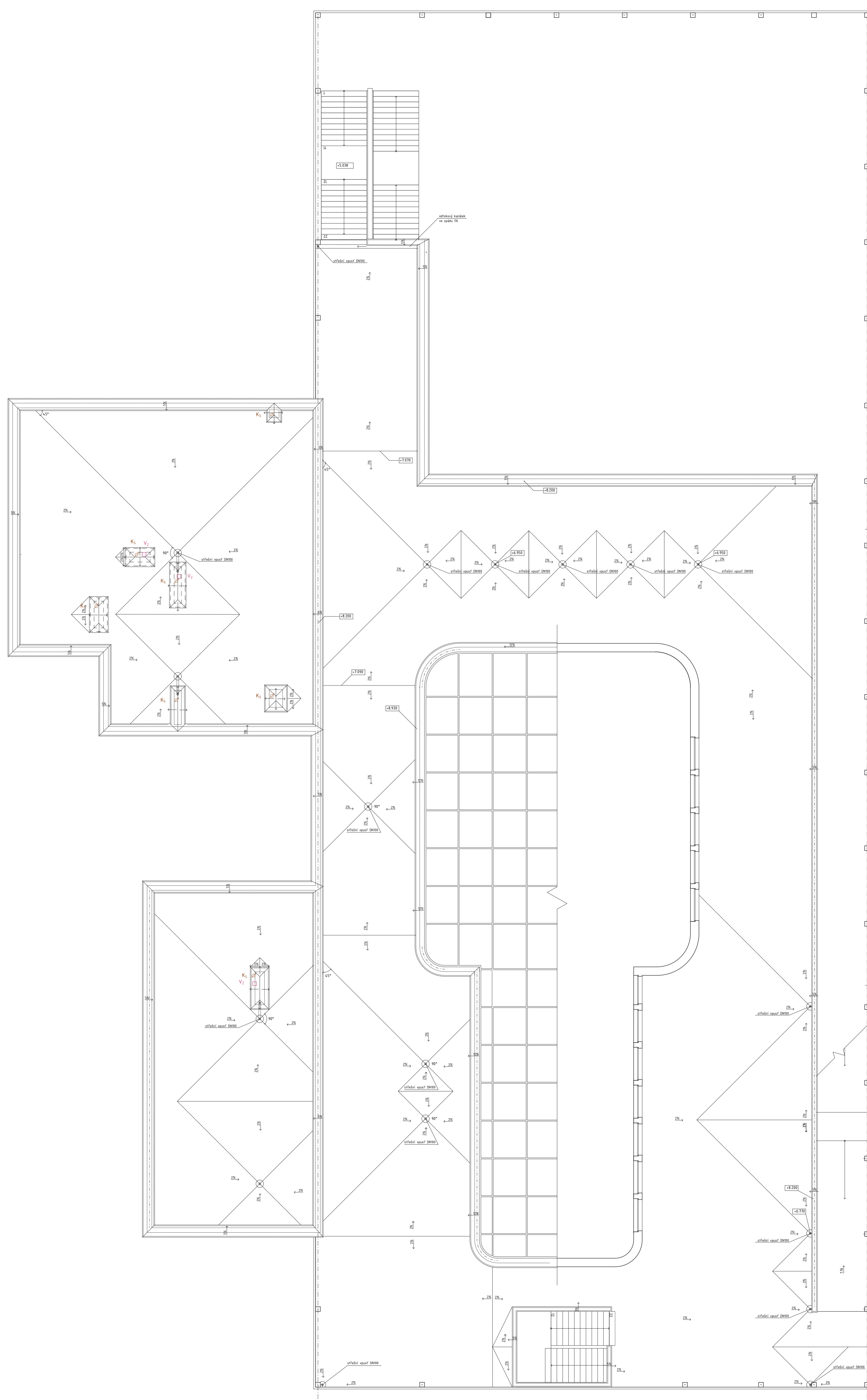

LEGENDA STOUPACÍ ROZVODY

- T** vytápění
- T_V** vodovod teplá
- S_V** vodovod studená
- C_V** vodovod cirkulační
- K_S** kanalizace splašková
- K_O** kanalizace dešťová
- V_Z** vzduchotechnika
- V_S** voda pro splachování

LEGENDA LEŽATÉ ROZVODY

- vytápění přívod
- - - vytápění odvod
- vodovod studená
- vodovod cirkulační
- kanalizace splašková
- kanalizace dešťová
- vzduchotechnika - odpadní vzduch
- vzduchotechnika - přívod vzduchu

LEGENDA OSTATNÍ

- AN** akumulační nádrž
- ČT** čistící tvarovka
- T_{PV}** teplovodní podlahové vytápění
- P_{OV}** pojistná vsakovací nádrž
- T_{SV}** teplovodní stěnové vytápění
- F** filtrace dešťové vody

5 - JTSK Bp
-0.600 - 107 m.n.m.

ústav	15128 Ústav navrhování	vedoucí dílny	doc. Ing. arch. Dalibor Hlaváček Ph.D.
vedoucí práce	doc. Ing. arch. Dalibor Hlaváček Ph.D.	konzultant	doc. Ing. Lenka Prokopová, Ph.D.
vypracoval	Jan Johanides		
státní práce	ATBP - bakalářská práce	název práce	Pavilon žiraf - Píseň
datum	15.05/2023		
část práce	D.1.4 Technika prostředí staveb		formát výkresu 10x A4
obsah výkresu			mřížka výkresu 1:100
			číslo výkresu 0.14.b.3

VÝKRES ODVÁDĚNÍ DEŠŤOVÉ VODY VE 3. NP



bakalářská práce

D.1.5

REALIZACE STAVEB

Název projektu	Pavilon žiraf Plzeň
Místo stavby	Pod Vinicemi, 928/9, 301 00, Plzeň 1, k.ú. Plzeň [721981]
Ústav	15128 Ústav navrhování
Vedoucí ústavu	doc. Ing. Arch. Dalibor Hlaváček Ph.D
Vedoucí práce	doc. Ing. Arch. Dalibor Hlaváček Ph.D
Konzultant	Ing. Radka Pernicová
Vypracoval	Jan Johanides
Datum	24.05.2023

OBSAH

D.15.a TECHNICKÁ ZPRÁVA

D.15.b VÝKRESOVÁ ČÁST

D.15.b.1 SITUAČNÍ VÝKRES

M 1:200

D.15.b.2 VÝKRES ZAŘÍZENÍ STAVENIŠTĚ

M 1:100



bakalářská práce

D.1.5.a

TECHNICKÁ ZPRÁVA

Název projektu	Pavilon žiraf Plzeň
Místo stavby	Pod Vinicemi, 928/9, 301 00, Plzeň 1, k.ú. Plzeň [721981]
Ústav	15128 Ústav navrhování
Vedoucí ústavu	doc. Ing. Arch. Dalibor Hlaváček Ph.D
Vedoucí práce	doc. Ing. Arch. Dalibor Hlaváček Ph.D
Konzultant	Ing. Radka Pernicová
Vypracoval	Jan Johanides
Datum	24.05.2023

OBSAH

D.15.a.1 Popis objektu	-2-
D.15.a.2 Základní vymeovací údaje stavby	-3-
D.15.a.3 Návrh postupu výstavby	-5-
D.15.a.4 Návrh zdvihacích prostředků, návrh výrobních, montážních a skladovacích ploch	-6-
D.15.a.5 Návrh zajištění a odvodnění stavební jámy	-12-
D.15.a.6 návrh trvalých a dočasných záboru staveniště s vjezdy a výjezdy na staveniště	-12-
D.15.a.7 Ochrana životního prostředí během výstavby	-12-
D.15.a.8 Bezpečnost a ochrana zdraví na staveništi	-13-

D DOKUMENTACE STAVEBNÍHO OBJEKTU

D.1.5 REALIZACE STAVEB

D.1.5.a TECHNICKÁ ZPRÁVA

D.1.5.a.1 POPIS OBJEKTU

„Organické jádro rozplývající se do jasně čitelného a jednotného tvaru. Průsvitná opona domu postupně vypráví příběh a zároveň vytváří intimní místo pro chov žiraf. Za skořápkou lamelové fasády se nám postupně odkrývá život žirafy Rothschildovy. Fasáda pavilonu vypráví příběh o savanské královně, která si potrpí na soukromí. Ze stinných prostorů mnohaúrovňové fasády postupně poznáváme nejvyšší zvíře světa. Jeho podlažnost jasně udává principy domu, který prosvítá skrze dřevěné hranoly, jenž nám postupně odhalují tyto principy. Organický tvar, vycházející z potřeb žiraf, vyčnívá z jednotné skořáčky domu a symbolizuje touhu po nadhledu nad svým okolím, na kterém si zakládají. Pavilon jasně definuje urbanistický koncept pozemku, jelikož vytváří komunikační linii skrz zoo.“

Objekt je založený na základové desce s náběhy opřenými o tlakové piloty, které jsou vetknuté do únosné vrstvy horniny v podloží. Piloty jsou využity pro umístění integrovaného potrubí pro využití podpovrchové geotermie. Konstrukce celého objektu je navržena jako kombinace monolitických železobetonových stěn a sloupů. Velkorozponová hala sloužící jako výběh žiraf je zastřešena pomocí příhradové konstrukce, která vynáší velkoformátový světlík zajišťující prosvětlenost nejen výběhu žiraf. Celková světelná a kompoziční myšlenka vychází z principu velkoformátového prosklení a vysoké míry prosvětlenosti prostoru žiraf, který je z exteriéru zahalen do lamelového obvodového prvku, který naopak kontrastně vytváří stinné a závětrné prostory sloužící k ideální atmosféře, která umožňuje pozorování života zvěře. Takto stinné přiléhající prostory umožňují vyhovující chov žiraf, pro kterou nevzniká nadměrné množství rušivých elementů.

Hlavní vstup do objektu se nachází v severní straně objektu v 1. NP a otevírá prostory vstupní haly s rozměrným hygienickým zázemím. Nachází se zde doplňková expozice zvěře a pozorovatelná žiraf. V přízemí se také nachází zázemí zaměstnanců a ošetřovatelů žiraf včetně jejich individuálních a porodních boxů. V severovýchodním cípu objektu se nachází zázemí restauračního zařízení. Všechny technické prostory mají také své exteriérové zázemí a komunikace, které jsou zpracovány v rámci řešení BP.

Ve 2. NP se nachází restaurační prostory s varnou, zázemím a jídelnou, která funguje formou samoobsluhy. Jídelna disponuje rozměrným hygienickým zázemím. Nachází se zde také zázemí ošetřovatelů žiraf, včetně krmných ochozů a strojovny VZT.

Vyčnívající hmota výběhu žiraf, která vychází z výškového nároku pro jejich chov, je obehnána pochozí střešou, která návštěvníkům umožňuje pozorovat žirafy z ptačí perspektivy. Nad technickým zázemím objektu se nachází provozní extenzivní zelené střechy.

Veškerá vertikální komunikace návštěvníků probíhá v exteriéru formou bezbariérových ramp lemujících hranici domu. Komunikace je doplněna o dvě schodišťová jádra v severní a jižní části objektu. Rampy udávají objektu jasný výraz a charakter a prezentují komunikační koncepci celého areálu. Vertikální komunikace pracovníků pavilonu a restauračního provozu je zajištěna pomocí schodiště v každém technologickém provozu. Nákladní vertikální doprava je zajištěna pomocí nákladní šachty a dvou jídelních výtahů.

D.1.5.a.2 ZÁKLADNÍ VYMEZOVACÍ ÚDAJE STAVBY

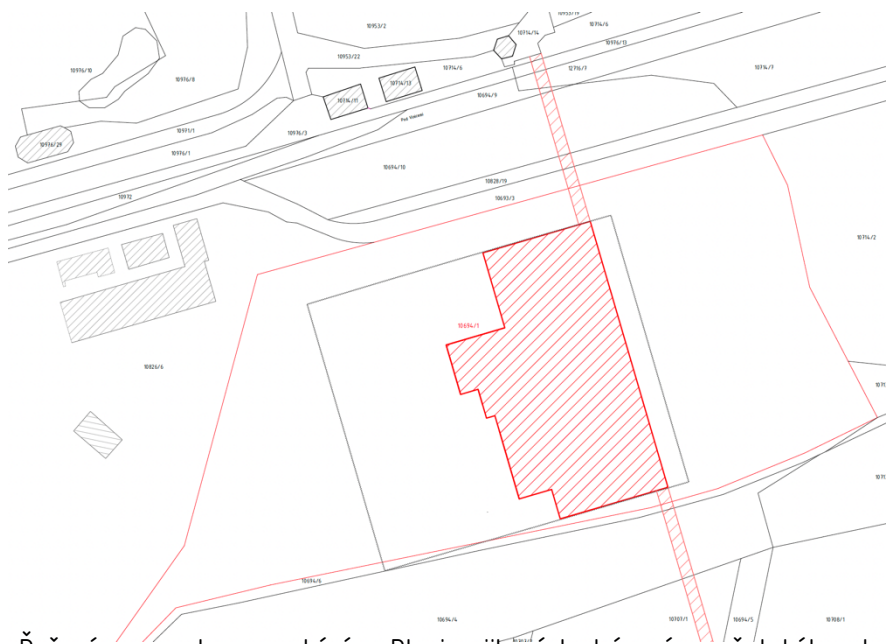

Řešený pozemek se nachází v Plzni v jihovýchodním cípu městského obvodu Plzeň 1, který disponuje vysokou občanskou vybaveností. Stavební pozemek s parcelním číslem 10694/1 nepřímo sousedí se současným areálem Zoologické a botanické zahrady Plzeň, kterou od něj odděluje současná parkovací plocha využívaná Zoologickou zahradou a komunikace Pod Vinicemi. Stavební parcela, včetně přiléhajících pozemků je územním plánem zamýšlena jako místo budoucího rozvoje a rozšíření stávajícího areálu Zoo.

Stavební objekt se nachází na pozemku s parcelním číslem 10694/1 a výměrou 13 737 m², vlastníkem tohoto pozemku je město Plzeň. V rámci studie k BP byla zpracována urbanistická koncepce zasahující do pozemků s parcelním číslem : 1069/4, 10707/1, 10694/5, 10708/1, 10713/8, 10714/2, 10713/4, 10713/3, 10715/3. Parcely v rámci urbanistické koncepce včetně zpracovávaného stavebního pozemku byly vyměřeny na 89 882 m².

Parcela se nachází na rozmezí ploch s občanskou vybaveností a ploch se zemědělským využitím včetně drobných zahrádkářských kolonií. Pozemek je součástí rozvojového plánu areálu Zoologické a botanické zahrady Plzeň, která zde plánuje rozšíření a přesunutí pavilonů zvěře, které vyžadují opravu, nebo navýšení své kapacity. Zadání studie k bakalářské práci vycházelo především z konzultace s městem Plzeň, která je vlastníkem pozemku a osobami spravujícími areál Zoo, která došla k závěru využití pozemku pro vytvoření nového pavilonu pro žirafy Rothschildovy, včetně restauračního zařízení. V rámci studie zpracované v letním semestru 2021/2022 byla zpracována celková urbanistická koncepce územní s plánovanou občanskou vybaveností, která zamýšlela vyhovět především potřebám města a vytvoření vyhovujícího prostředí pro chov žiraf včetně rozsáhlých exteriérových výběhů.

Navrhovaná zastavěná plocha je 2 500 m² na parcele o výměře 13 737 m². Navrhovaná zastavěnost pozemku tedy činí 18% bez započtení zpevněných a komunikačních ploch obsluhujících technologické zázemí objektu.

Stavební pozemek je nepravidelného tvaru, který lze charakterizovat jako obdélník s vychylujícím se jihovýchodním cípem. Parcela je po celém svém obvodu lemována vzrostlým stromovým porostem, který lze charakterizovat jako alej. Z východní strany sousedí s parcelou, která je využívána jako současné technologické zázemí. Právě díky tomuto faktu je do východní části parcely situováno technologické zázemí nově navrhovaného pavilonu žiraf z důvodu napojení na současné zázemí.

Na pozemku se v současnosti nenachází žádné stavební objekty ani komunikace.

VSTUPNÍ PODKLADY

Pro zjištění základových podmínek pozemku byl použit výpis geologické dokumentace z hydrogeologického vrtu HVK-19 [170320] v databázi GDO provedený v roce 1979 v nadmořské výšce 317,41 m. Ve vrtu byla nalezena ustálená hladina podzemní vody v úrovni -1,2 m. V rámci vrtu byl zpracován také v laboratoři rozbor vody, se závěrem vody nepitné s pH 6.4 bez sedimentu.

Stavba bude z důvodu vysoké hladiny podzemních vod a vysoce štěrko-pískového podloží založena na tlakových pilotech vetknutých do únosné vrstvy horniny. Hloubka bude stanovena dle aktuálního geologického vrtu. Hloubka založení pilot je odhadována na 8,5 metru. Objekt je založen přibližně na 120 tlakových pilotách.

Skladba půdního profilu do hloubky provedené při zpracování geologického vrtu 6,5 m.

PŮDNÍ PROFIL

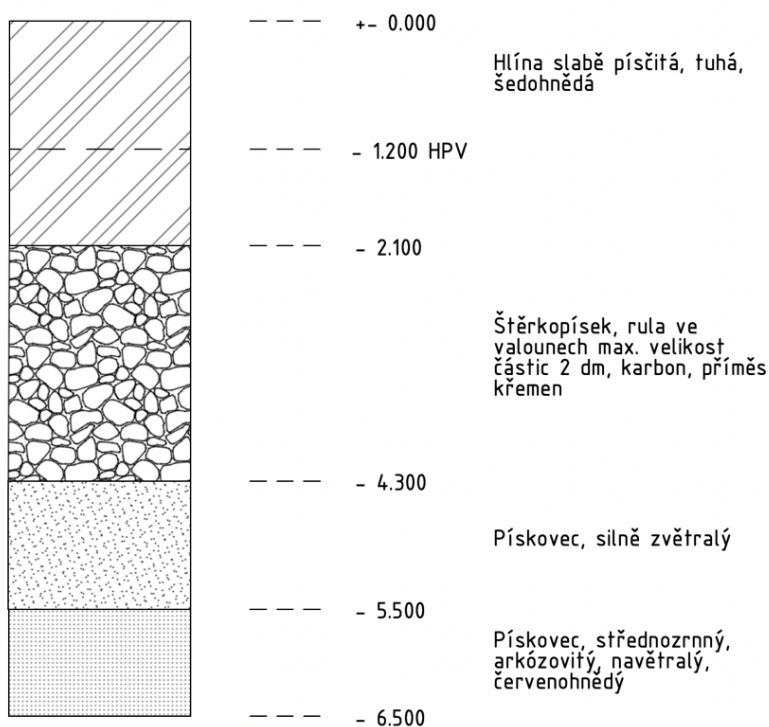

D.15.a.3 NÁVRH POSTUPU VÝSTAVBY

STAVEBNÍ OBJEKTY

S0.01	Hrubé terénní úpravy
S0.02	Pavilon žiraf s restauračním zařízením
S0.03	Nová vodovodní přípojka
S0.03	Nová kanalizační přípojka
S0.04	Nová slaboproudá přípojka
S0.05	Sít' areálového osvětlení
S0.06	Pozemní komunikace
S0.07	Terénní a sadové úpravy zpevněných a nezpevněných ploch
S0.08	Oplocení, vstupní a vjezdové brány, osvětlení
S0.09	Akumulační retenční nádrže
S0.10	Venkovní zastřešení skladu komunálního a tříděného odpadu

BOURANÉ OBJEKTY

Na pozemku se nenachází žádné stavební objekty ani vedení sítí které by bylo nutné bourat, objekt byl navržený s pokorou k přírodě a snahou minimalizovat bourané dřeviny

B01.01	Vzrostlé stromy a keře
--------	------------------------

POSTUP VÝSTAVBY

Číslo SO	Název SO	Technologická etapa	KVS
01	Hrubé TÚ	Příprava staveniště, odstranění náletových dřeví	
02	Pavilon žiraf	Zemní konstrukce	strojní, ruční, výkop, odvoz zemin
		Základové konstrukce	Piloty, Monolitická základová deska, hydroizolace spodní stavby
		Hrubá spodní stavba	Stavba nemá podzemní podlaží, založení stavby na pilotech, železobetonová základová deska
		Hrubá vrchní stavba	Kombinovaný systém (monolitický železobetonový stěnový systém a železobetonový skelet, železobetonové monolitické stropy, zděné příčky, monolitické železobetonové schodiště,

		ocelová konstrukce části střechy (příhradová konstrukce)
	Střecha	Ploché střešní konstrukce, konstrukce střechy pavilonu ve větším sklonu (10%), železobetonová monolitická nosná konstrukce, konstrukce pavilonu ocelová příhrada, hydroizolace asfaltovými pásy, XPS, skladba zelené střechy, skladba pochozí střechy
	Vnější úprava povrchu	Vnější omítka Pohledový beton Izolace (minerální vata)
	Hrubé vnitřní kce.	Výplně okenních otvorů, hrubé podlahy, zděné příčky, hrubé rozvody: VZT, kanalizace, vodovod, elektřina, omítky, ocelové zárubně dveří
	Dokončovací kce.	Pohledová vrstva podhledů, sania, zásuvky a vypínače osvětlení, obložkové dveře, nášlapné vrstvy
03	Vodovodní přípojka	Napojení na stávající vodovodní řád
04	Kanalizační přípojka	Napojení na stávající kanalizační řád
05	Slaboproudá přípojka	Napojení na stávající slaboproudý řád
06	Sít' areálového osvětlení	Výkop pro vedení sítě osvětlení
07	Terénní úpravy	Využití vytěžené horniny při výkopu základové desky
08	Oplocení, vstupní brána	Prováděno souběžně s hrubými vnitřními konstrukcemi
09	Akumulační nádrž	Prováděno v rámci výkopových prací
10	Venkovní zastřešení	Prováděno souběžně dokončovacemi konstrukcemi

D.15.a.4 NÁVRH ZDVIHACÍCH PROSTŘEDKŮ, NÁVRH VÝROBNÍCH, MONTÁŽNÍCH A SKLADOVACÍCH PLOCH

DOPRAVA MATERIÁLU

Přeprava materiálu na staveniště bude zajištěna nákladními vozy. Ocelová výztuž stanovené délky bude dodána na stavbu ve svazcích. Beton bude dopravován auto-domíkávačem z betonárny ZAPA Beton a.s., která se nachází ve vzdálenosti 9 km od parcely s dobou jízdy cca. 10 min. Na stavbě bude následně distribuován betonářským košem pomocí věžového jeřábu. Prefabrikovaná schodišťová ramena budou dopravována nákladními vozy. Z nich budou rovnou vkládány do konstrukce, nebo skladovaná na předem stanoveném místě.

POMOCNÉ KONSTRUKCE

Bednění železobetonových monolitických vodorovných a svislých konstrukcí bude provedeno lehkým rámovým bedněním DUO.

Svislé bednění

Lehké rámové bednění DUO.

Bednění je navrženo systémem 5x typ č.1 výšky 0,6m nad sebou pro dosažení výšky 3m.

Zvolené formáty

1. Typ (pro stěny)

Výška 0,6 m

Šířka 0,9 m

Váha 11,9 kg

Poznámka: tento formát bednění bude použit vždy 5x nad sebou

2. Typ (pro sloupy)

Výška 0,6 m

Šířka 0,3 m

Váha 4,5 kg

Vodorovné bednění

Lehké rámové bednění DUO

Na strop budou použity stejné panely jako na stěny. V rozích budou podepřeny systémovými stojinami s padající hlavou pro umožnění částečného odbednění

Zvolené formáty

Panely stejný jako 1. typ (pro stěny)

Stojiny

Výška: nastavitelná

129841

4,500

Panel DP 60 x 30

Panel s deskou 5 mm.

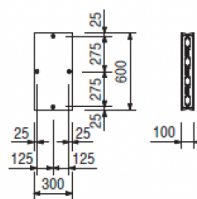

129837

11,900

Panel DP 60 x 90

Panel s deskou 5 mm.

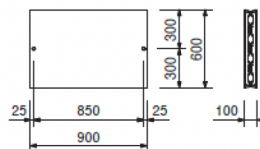
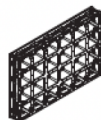



System spínání	Spínání DW 15
Max. dovolený tlak čerstvého betonu	50 kN/m ² (pro stěny) 80 kN/m ² (pro sloupy a úzké stěny)
Výšky panelů	0,60 m 1,35 m
Šírky panelů	0,10 m 0,15 m 0,30 m 0,45 m 0,60 m 0,75 m 0,90 m
Realizovatelné průřezy sloupů	15 cm x 15 cm až 55 cm x 55 cm v modulu po 5 cm
Realizovatelné tvary sloupů	pravoúhlé, čtvercové, obdélníkové
Systemové díly pro	nastavování, bednění čel, vyrovnání, rohy, pracovní a betonářské lešení a protilehlé zábradlí

NÁVRH VÝROVNÍ A MONTÁŽNÍ PLOCHY

-výpočet bednění pro jeden záběr

Výpočet kusů bednění – strop

-panely

-plocha stropu:	360 m ²
-bednicí panely DUO:	600x900mm
-plocha jednoho panelu:	600x900= 0,54 m ²
360/0,54=666,66	667 kusů bednění

-stojiny

-dle výrobce na 1m ² připadá 1,34 ks stojiny	
360/1,34=268,65	270 ks stojin
1 paleta	50 stojin
Celkem 6 palet	

-palety bednění DUO – panely

-tloušťka 1 prvku	100mm
-maximální skladovací výška	1500 mm
-1 paleta	15 ks
667/15=44,46	45 palet

Celkem

45 ks palet (dílce 0,6m x 0,9m) – použito pro stěny a strop

6 ks palet (stojiny)

ZÁBOR ULOŽENÍ PRVKŮ NA STAVENÍŠTI

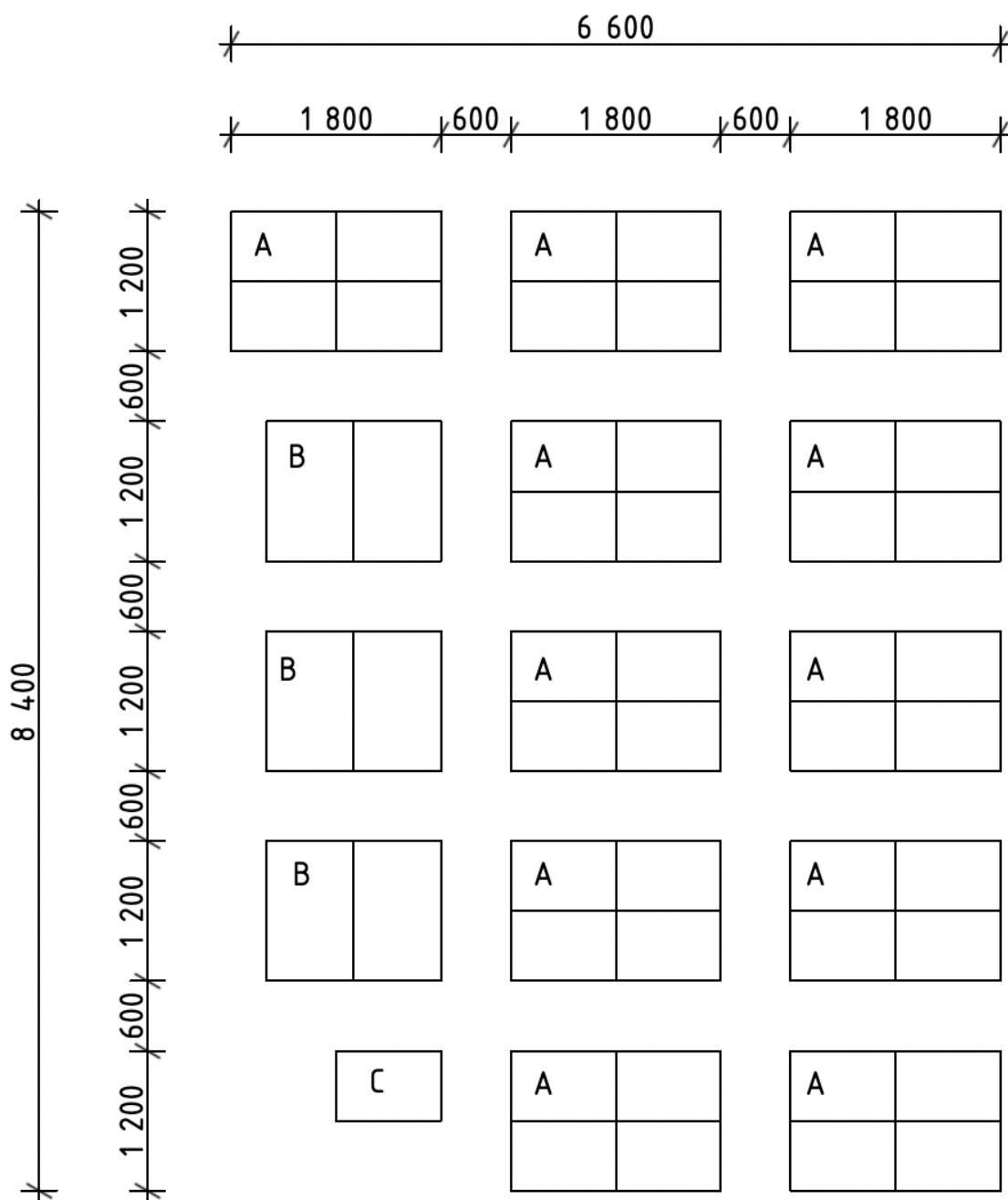

- A - paleta bednicích panelů DUO 600x900 (4x)
- B - paleta stojin (2x)
- C - paleta bednicích panelů DUO 600x900 (1x)

ŘEŠENÍ SVISLÉ STAVENIŠTNÍ DOPRAVY

Tabulka břemen

Břemeno	Hmotnost (t)	Vzdálenost (m)
Ocelová příhrada 14 x 1,4 m	1	45
Beťon 1 m ³	2,5	62,5
Beťonářský koš	0,19	62,5
Bednění Duo light	0,2	62,5

Beťonářský koš



MODEL	Objem (l)	Rozměry (mm)				Nosnost (kg)	Váha (kg)
		A	B	C	D		
CT-50	500	1250	1050	880	1200	1300	115
CT-80	800	1480	1250	930	1450	2080	175
CT-99	1000	1670	1250	930	1450	2600	190
CT-150	1500	2180	1250	930	1450	3900	245

Jeřáb 240 EC-B10 FIBRE

LM1

m	r	m	t	m																
				24,4	26,9	29,4	31,9	35,0	37,5	40,0	42,5	45,0	47,5	50,0	52,5	55,0	57,5	60,0	62,5	65,0
68,0 (r=69,7)	2,6 - 17,3	10	6,93	6,24	5,66	5,18	4,67	4,32	4,02	3,75	3,52	3,30	3,11	2,94	2,78	2,63	2,50	2,38	2,27	2,15
65,0 (r=66,7)	2,6 - 18,1	10	7,32	6,60	6,00	5,50	4,97	4,61	4,29	4,01	3,76	3,53	3,33	3,15	2,98	2,83	2,69	2,56	2,45	
62,5 (r=64,2)	2,6 - 18,9	10	7,70	6,96	6,34	5,81	5,26	4,89	4,55	4,26	4,00	3,76	3,55	3,36	3,19	3,03	2,88	2,75		
60,0 (r=61,7)	2,6 - 19,7	10	8,05	7,28	6,64	6,10	5,53	5,13	4,79	4,48	4,21	3,97	3,75	3,55	3,36	3,20	3,05			
57,5 (r=59,2)	2,6 - 20,4	10	8,35	7,56	6,90	6,34	5,75	5,35	4,99	4,68	4,39	4,14	3,91	3,71	3,52	3,35				
55,0 (r=56,7)	2,6 - 21,2	10	8,69	7,88	7,20	6,62	6,01	5,59	5,22	4,90	4,61	4,34	4,11	3,89	3,70					
52,5 (r=54,2)	2,6 - 21,9	10	8,99	8,15	7,45	6,86	6,23	5,80	5,42	5,08	4,78	4,51	4,27	4,05						
50,0 (r=51,7)	2,6 - 21,9	10	8,99	8,17	7,47	6,88	6,26	5,83	5,45	5,11	4,81	4,54	4,30							
47,5 (r=49,2)	2,6 - 21,9	10	9,00	8,17	7,48	6,89	6,26	5,83	5,45	5,12	4,82	4,55								
45,0 (r=46,7)	2,6 - 21,9	10	9,01	8,19	7,50	6,91	6,29	5,86	5,48	5,15	4,85									
42,5 (r=44,2)	2,6 - 21,9	10	9,01	8,19	7,50	6,91	6,29	5,86	5,48	5,15										
40,0 (r=41,7)	2,6 - 21,9	10	8,99	8,17	7,47	6,88	6,26	5,83	5,45											
37,5 (r=39,2)	2,6 - 21,9	10	8,98	8,15	7,45	6,85	6,23	5,80												
35,0 (r=36,7)	2,6 - 21,9	10	8,99	8,16	7,46	6,87	6,25													
31,9 (r=33,6)	2,6 - 21,9	10	8,98	8,14	7,44	6,85														
29,4 (r=31,1)	2,6 - 21,9	10	8,98	8,15	7,45															
26,9 (r=28,6)	2,6 - 21,9	10	8,98	8,15																
24,4 (r=26,1)	2,6 - 21,9	10	9,00																	

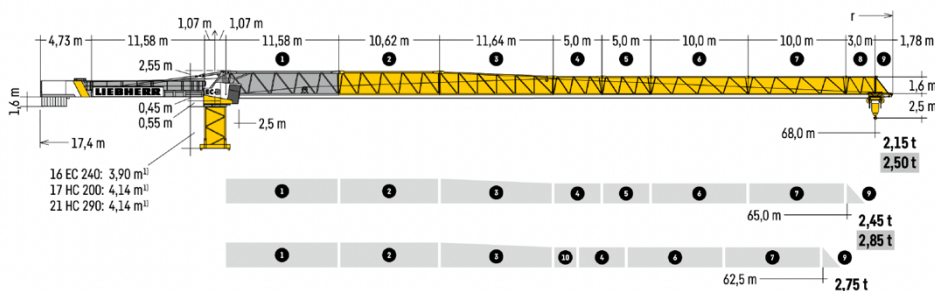

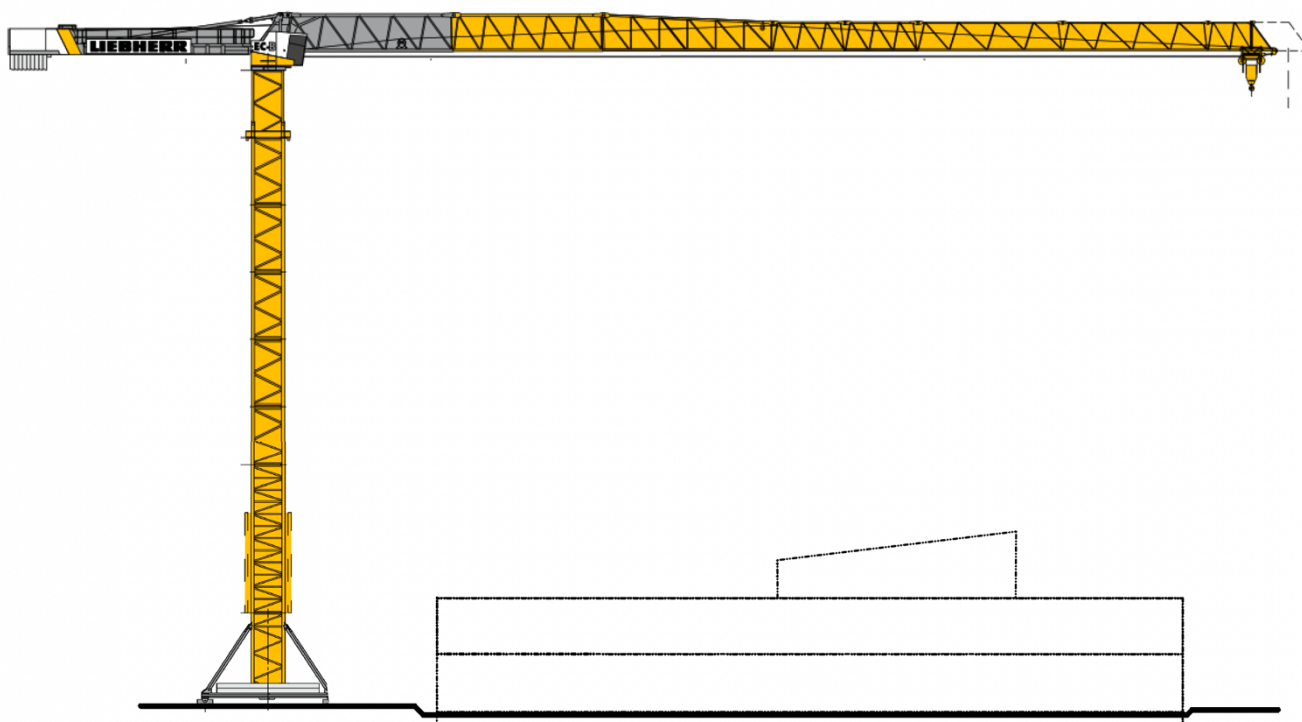

D.15.a.5 NÁVRH ZAJIŠTĚNÍ A ODVODNĚNÍ STAVEBNÍ JÁMY

V objektu se nenachází podzemní podlaží. Základová spára se nachází ve své maximální hloubce v -1.000 vůči projektové 0.000. Výkop bude zajištěn pomocí svahování v poměru 1:05 a bude odvodněn pomocí obvodové drenáže

D.15.a.6 NÁVRH TRVALÝCH ZÁBORŮ A DOČASNÝCH ZÁBORŮ STAVENIŠTĚ S VJEZDY A VÝJEZDY NA STAVENIŠTĚ A VAZBOU NA VNĚJŠÍ DOPRAVNÍ SYSTÉM

Plocha staveniště je po celou dobu výstavby navržena na stavební parcele. Vjezdová brána a vstup pro pěší na staveniště bude z ulice Pod Vinicemi a bude nepřetržitě hlídán ze stanoviště vrátnice a vjezd bude opatřen náležitým dopravním značením. Staveniště bude souvisle ohrazeno plotem výšky 2 m za účelem zamezení vstupu a pohybu nepovoleným osobám. Trvalý ani dočasný zábor nebude nikterak omezovat ostatní pozemky či stavební komunikaci. Vjezd a výjezd ze staveniště bude náležitě označen.

D.15.a.7 OCHRANA ŽIVOTNÍHO PROSTŘEDÍ BĚHEM VÝSTAVBY

OCHRANA OVZDUŠÍ

Doprava na staveniště bude probíhat po místní zpevněné asfaltové komunikaci a dále po pozemku na provizorní zpevněné stavební komunikaci bez prašnosti. Stavební suť bude kropena pro zajištění neprašnosti v okolí. Následně bude odvážena ze stavby na likvidaci. V případě nutnosti bude pro zabránění šíření prachu použita ochranná tkanina.

OCHRANA PŮDY A SPODNÍCH VOD

Stavba je prováděna na pozemku bez porostu. Terén bude vyčištěn od drobné nevhodné vegetace a dále podle postupu terénních úprav a vyhloubení pilot bude terén odtěžen a v maximální možné míře použit na nacházející terénní úpravy v rámci další fáze stavby. Případný přebytek bude odvezen na skládku zeminy. Čištění bednění bude probíhat na předem určeném místě. Znečištěná voda bude udržována v retenční nádrži a později likvidována. Odpadní vody a kaly jsou svedeny do dočasné jímky.

OCHRANA VEGETACE

Není předmětem této dokumentace

OCHRANA PŘED HLUKEM A VIBRACEMI

Pracovní doba na stanovišti bude omezena na dobu mezi 7:00 – 20:00

NAKLÁDÁNÍ S ODPADY

Stavební odpad bude tříděn do zvláště vymezených nádob, zvláštní kontejner bude používán na kovy, sklo, nebezpečný odpad a směsný odpad. Nebezpečný odpad je potřeba skladovat v nepropustných nádobách. Následný odvoz a recyklace bude zajištěn odbornou firmou.

D.1.5.a.7 BEZPEČNOST A CHRANA ZDRAVÍ NA STAVENIŠTI

Kolem staveniště bude zřízeno oplocení z mobilních dílů z drátěného pletiva do výšky 2,0 m (výška výplně do 1,8m) a šířky jednotlivých dílů 3,5 m. Jednotlivé panely budou usazeny do plastbetonových podstavců. Plot bude opatřen bezpečnostním značením. Stavební jáma se na pozemku nenachází. Vyústění stavební komunikace ze staveniště bude označeno příslušnou dopravní značkou, v přiléhající komunikaci Pod Vinicemi bude umístěno výstražné dopravní značení. Na staveništi a v jeho okolí bude zajištěno osvětlení. Při stavbě nadzemních podlaží bude kolem stavby zajištěno lešení s ochranou sítí pro zamezení zranění od padajících předmětů. Okenní otvory, balkóny, terasy a schodiště budou zajištěny provizorním prkenným zábradlím. Při provádění prací na jednotlivých nadzemních podlažích budou pracovníci jisti.

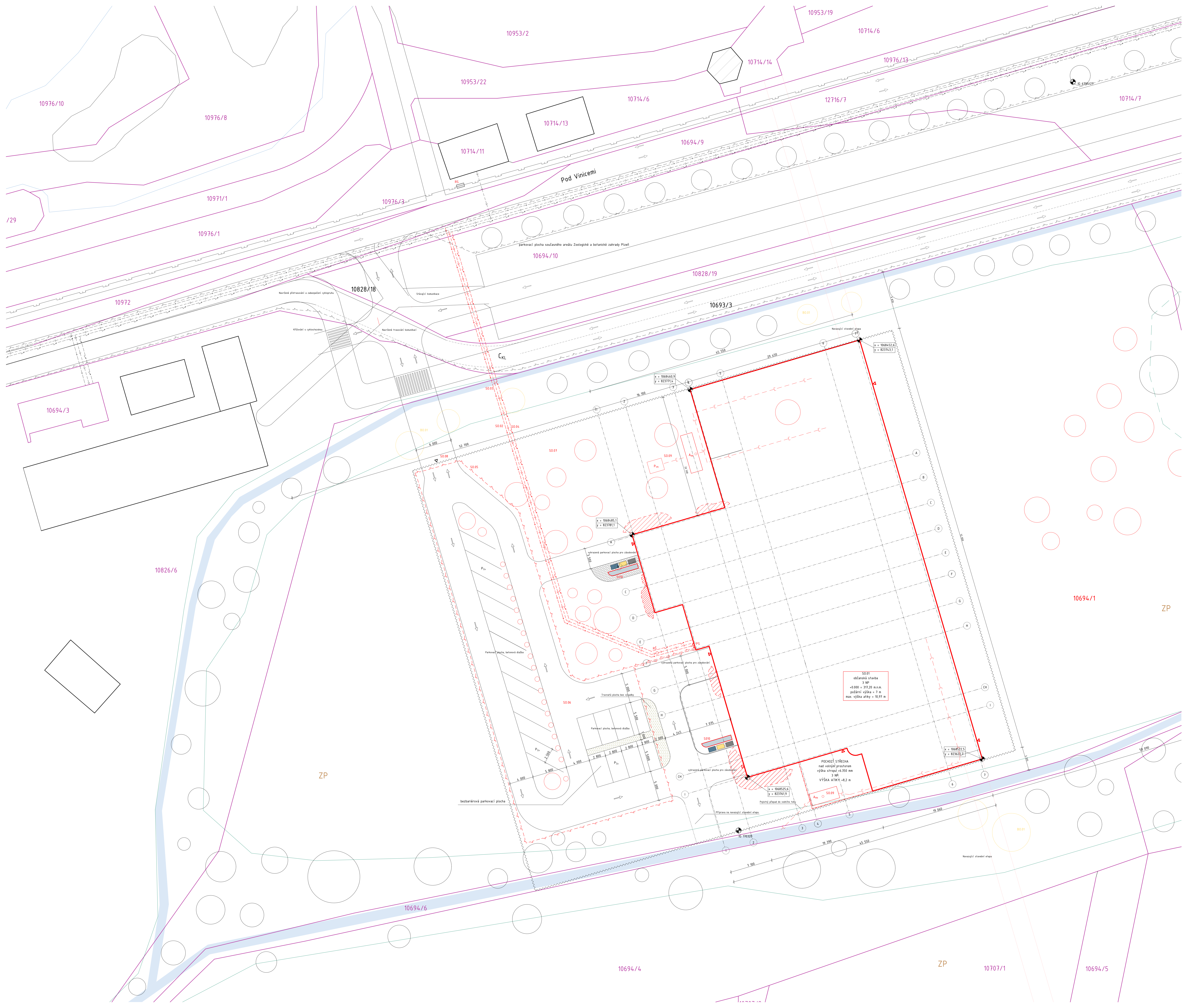

LEGENDA K SITUACI

POZEMKY A OBJEKTY

- HRANICE STAVEBNÍHO POZEMKU (ROZSAH BP)
- HRANICE PARCEL
- ČÍSLO PARCEL
- STÁVAJÍCÍ OBJEKTY
- SO, SO¹ NAVRHOVĚNÉ OBJEKTY A JEJICH IDENTIFIKACE
- BUDDÍCÍ ETAPA VÝSTAVBY
- ČÍSLO STAVEBNÍ PARCELY V BĚRCE BP
- ODSTUPY, VZDÁLENOSTI OD HRANIC POZEMKU, ATD. (mm)

LEGENDA STÁVAJÍCÍCH SÍTÍ

- STÁVAJÍCÍ ŘÁD ELEKTRO
- STÁVAJÍCÍ KANALIZAČNÍ ŘÁD
- STÁVAJÍCÍ VODOVODNÍ ŘÁD
- STÁVAJÍCÍ PLYNOVODNÍ ŘÁD STL
- SÍŤ VEŘEJNÉHO OSVĚTLENÍ
- STÁVAJÍCÍ PLYNOVÁ REGULÁČNÍ STANICE

LEGENDA NAVRHOVANÝCH SÍTÍ

- NOVÁ SLABOPROUDÁ PŘÍPOJKA
- KANALIZAČNÍ PŘÍPOJKA
- NOVÁ VODOVODNÍ PŘÍPOJKA
- SÍŤ AREÁLOVÉHO OSVĚTLENÍ
- DEŠŤOVÁ KANALIZACE
- PŘÍPOJKOVÁ SMŘENÍ

POZEMKY A OBJEKTY

POZNÁMKY KE STAVEBNÍM OBJEKTŮM

BYLO NAVRHOVĚNO PŘETRASOVÁNÍ STÁVAJÍCÍ KANALIZACE, VĚTVY PROSTĚRNĚ KANALIZACE BEZ ZNÁENÍ A ZABĚHNÍ BEZPEČNĚHO PROVOZU SAMĚLNÝCH VODŮ VE VZTĚHU K OBLASTI A CYKLISTICKÝM KANALIZACÍM. NĚKTERÉ KANALIZACE BUDĚ VYBAVENO IZOLÁČNĚM VĚTNĚM VÝZNAČNĚM PŘECHODEM. STÁVAJÍCÍ KANALIZACE PROJEKTU BUDĚ ZASTAVĚNO VE STÁVAJÍCÍM STĚŘOVĚ ZPEVNĚNĚ PLOCHY NA ASFALTOVÉ PLOCHY S VYČIŠŤOVÁNÍM JIŽNĚM PRŮBĚH.

- SILNĚNÍ KOMUNIKACE - ASFALTOVÝ POVRCH
- ZPEVNĚNÁ ŠTĚŘOVÁ KOMUNIKACE
- ZPEVNĚNÁ PLOCHA PLOCHA STÁVAJÍCÍHO AREÁLU ZOO PLZEŇ
- CYKLISTEŽKA - ASFALTOVÝ POVRCH
- NAVRHOVĚNÁ PARKOVACÍ PLOCHA, BETONOVÁ DLAŽBA
- ZPEVNĚNÁ PLOCHA, BETONOVÁ DLAŽBA
- NAVRHOVĚNÁ TRAVNATÁ PLOCHA
- STÁVAJÍCÍ VODNÍ PLOCHY

POZEMKY A OBJEKTY

POZNÁMKY KE STAVEBNÍM OBJEKTŮM

- VSTUP DO OBJEKTU
- VJEZD DO AREÁLU
- STÁVAJÍCÍ VZROSTLÉ STROMY A KEŘE
- NAVRHOVĚNÁ VÝSADBA STROMŮ A KEŘŮ
- SMĚR KOMUNIKACE
- NÁDOBY NA TRĚVNĚNÍ A KOMUNÁLNÍ ODPADEK
- GEOLOGICKÝ VRT
- FIKČNÍ BODY STAVBY, VYTÝČOVACÍ BODY
- POŽÁRNĚ NEZPEVNĚNÝ PROSTOR
- RETENČNÍ NÁDRŽ NA DEŠŤOVÝ VODU
- POJISTNÁ VSOKOVACÍ NÁDRŽ
- REKVNÍ ŠACHTA
- KONSTRUKČNÍ SÍŤ OBJEKTU

SEZNAM NAVRHOVANÝCH STAVEBNÍCH OBJEKTŮ

- SO1 PAVILON ŽRAB S RESTAURAČNÍM PROSTORY
- SO2 NOVA VODOVODNÍ PŘÍPOJKA
- SO3 NOVA KANALIZAČNÍ PŘÍPOJKA
- SO4 NOVA SLABOPROUDÁ PŘÍPOJKA
- SO5 SÍŤ AREÁLOVÉHO OSVĚTLENÍ
- SO6 DOPRAVNÍ ŘEŠENÍ
- SO7 TERÉNNÍ A SADOVÉ ÚPRAVY ZPEVNĚNÝCH A NEZPEVNĚNÝCH PLOCH
- SO8 OPEVNĚNÍ, VSTUPNÍ A VJEZDOVÉ BRÁNY, OSVĚTLENÍ, ZNAČENÍ, ATD.
- SO9 RETENČNÍ A AKUMULAČNÍ NÁDRŽ
- SO10 VENNÍ VÝZNAČNĚNÍ SKLADU KOMUNÁLNĚHO A TRĚVNĚNÝCH ODPADEK

SEZNAM BOURANÝCH OBJEKTŮ

- SO1 VZROSTLÉ STROMY A KEŘE

3 - 1/100 bez
2.000 - 30.000

1028 Ústav architektury a urbanistiky doc. Ing. arch. Dalibor Hlaváček Ph.D.
vedoucí práce doc. Ing. arch. Dalibor Hlaváček Ph.D. koordinátor Ing. Radka Pernecká
oprávněná Ing. Johanna
kvalifikační úroveň ATSP - bakalářská práce
Pavilón Žrab - Píseň
24.05/2023
stav práce D5 - Realizace stavby
stavba číselná 2200
stavba výšková 015681

FAKULTA ARCHITECTURNÍ ÚSTAV PÍSEŇ

KOORDINAČNÍ SITUACE

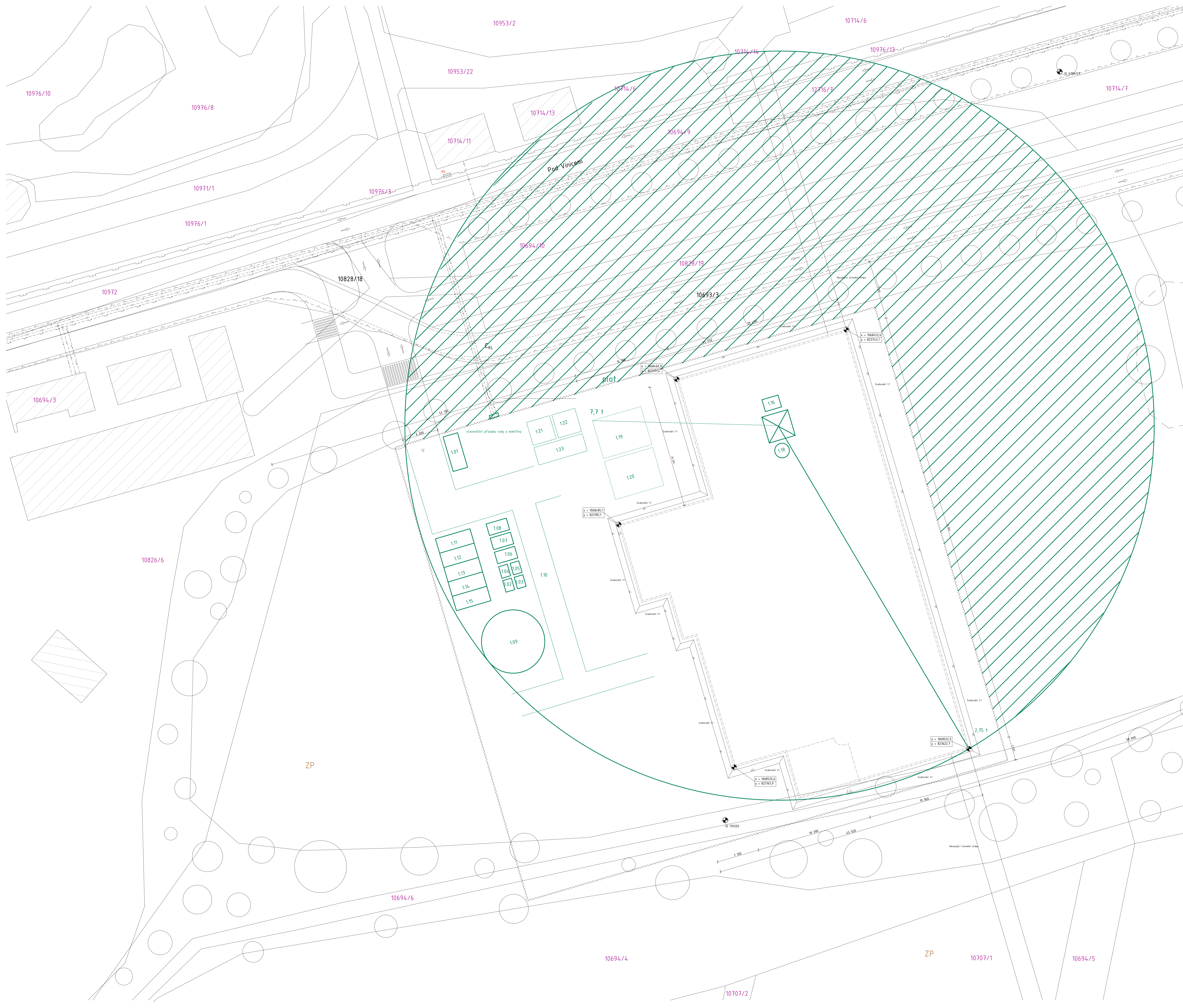

- LEGENDA VÝKRESU**
- 1.01 vrátnice 6x2,5 m
 - 1.02 odpad - papír 1,5x2 m
 - 1.03 odpad - sklo 1,5x2 m
 - 1.04 odpad - plast 1,5x2 m
 - 1.05 odpad - kov 1,5x2 m
 - 1.06 stavební odpad 3,5x2 m
 - 1.07 nebezpečný odpad 3,5x2 m
 - 1.08 betonový odpad 3,5x2 m
 - 1.09 sklad zeminy
 - 1.10 dočasná stavební komunikace 3,5 m
 - 1.11 kancelář - stavbyvedoucí 6x2,5 m
 - 1.12 WC/sprcha/šatna 6x2,5 m
 - 1.13 denní místnost 6x2,5 m
 - 1.14 sklad nářadí 6x2,5 m
 - 1.15 sklad nebezpečných látek 6x2,5 m
 - 1.16 betonářský koš
 - 1.17 jeřáb 240 EC-B10 FIBRE
 - 1.18 jámka
 - 1.19 montáž a čištění bednění 8,4x6,6 m
 - 1.20 sklad bednění 8,4x6,6 m
 - 1.21 montáž výztuže 4x4 m
 - 1.22 sklad výztuže 4x4 m
 - 1.23 sklad lešení 8,4x3 m
-
- stávající objekty
 - zařízení staveniště
 - stávající vedení elektro silnoproudu
 - stávající vedení vodovodu
 - stávající vedení plyn STL
 - stávající vedení kanalizace
 - ▨ Zákaz manipulace s břemenem



bakalářská práce

D.1.6

PROJEKT INTERIÉRU

Název projektu	Pavilon žiraf Plzeň
Místo stavby	Pod Vinicemi, 928/9, 301 00, Plzeň 1, k.ú. Plzeň [721981]
Ústav	15128 Ústav navrhování
Vedoucí ústavu	doc. Ing. Arch. Dalibor Hlaváček Ph.D
Vedoucí práce	doc. Ing. Arch. Dalibor Hlaváček Ph.D
Konzultant	doc. Ing. Arch. Dalibor Hlaváček Ph.D, Ing. arch. Martin Čeněk, Ph.D.
Vypracoval	Jan Johanides
Datum	24.05.2023

OBSAH

D.1.6.a TECHNICKÁ ZPRÁVA

D.1.6.b VÝKRESOVÁ ČÁST

D.1.6.a.1 PŮDORYS A POHLED NA STROP M 1:50

D.1.6.a.2 D01, ŘEZ A-A' M 1:50

D.1.6.a.3 POHLEDY M 1:50

D.1.6.a.4 DETAIL KOTVENÍ ZÁBRADLÍ M 1:5

D.1.6.a.5 VIZUALIZACE

D.1.6.a.6 VIZUALIZACE

D.1.6.c VÝPIS A SPECIFIKACE



bakalářská práce

D.1.6.a

TECHNICKÁ ZPRÁVA

Název projektu	Pavilon žiraf Plzeň
Místo stavby	Pod Vinicemi, 928/9, 301 00, Plzeň 1, k.ú. Plzeň [721981]
Ústav	15128 Ústav navrhování
Vedoucí ústavu	doc. Ing. Arch. Dalibor Hlaváček Ph.D
Vedoucí práce	doc. Ing. Arch. Dalibor Hlaváček Ph.D
Konzultant	doc. Ing. Arch. Dalibor Hlaváček Ph.D, Ing. arch. Martin Čeněk, Ph.D.
Vypracoval	Jan Johanides
Datum	24.05.2023

OBSAH

D.1.6.a.1 zadání	-2-
D.1.6.a.2 povrchové úpravy konstrukcí	-2-
D.1.6.a.3 schodiště	-2-
D.1.6.a.4 okna	-2-
D.1.6.a.5 výtah	-2-
D.1.6.a.6 zábradlí	-2-
D.1.6.a.7 osvětlení	-3-
D.1.6.a.8 požární zabezpečení	-3-
D.1.6.a.9 zdroje	-3-

D.1.6.a.1 ZADÁNÍ

Předmětem interiérového řešení je exteriérové schodiště v jižní části objektu, které funguje jako jedna ze tří exteriérových vertikálních komunikací. Schodiště zároveň slouží jako NÚC (nechráněná úniková cesta) a je zpracováno ve svém nástupním podlaží (1. NP). Cílem zpracování je specifikace povrchů, schodiště a jeho zábradlí, osvětlení a dalších specifických prvků.

D.1.6.a.2 POVRCHOVÉ ÚPRAVY KONSTRUKCÍ

Podlahy : Nášlapné vrstva je prostý beton z protiskluznou povrchovou úpravou „metením“ a je zachován ve své surové přírodní barvě.

Stěny/sloupy: Schodiště se nachází v prostorech jižního cípu výběhu žiraf, který je z vnější strany omítnut bílou ořezuvzdornou omyvatelnou omítkou. V prostoru se nachází nosná konstrukce ve formě železobetonových nosných sloupů, které mají zachovanou strukturu z bednění a jsou uchovány v pohledovém betonu.

Stropy: Stropy jsou zachovány v pohledovém betonu s přiznáním železobetonových nosných průvlaků.

V celému zastřešenému exteriéru je snaha o zachování a vytvoření funkčního a strohého designu, který nedomyslitelně k prostorám zoo patří.

D.1.6.a.3 OKNA

Významným prvkem zpracovávaného interiéru je velkoformátové prosklení jižní strany výběhu žiraf (006). Okno podporuje koncepci celého objektu a umožňuje návštěvníkovi v rámci vertikální komunikace pozorovat pohyb žiraf ve výběhu a zvyšovat tím svoji pozorovací výšku. Zábradlí je navrženo formou lankové ocelové sítě právě kvůli podpoření vysoké viditelnosti do výběhů.

D.1.6.a.4 VÝTAH

V rámci zpracovávaného rozsahu interiéru se nenachází výtah.

D.1.6.a.5 SCHODIŠTĚ

Jedná se o dvouramenné monolitické schodiště o šířce ramene 1800, přičemž hloubka stupně je 308 mm a výška 165 mm. Každé rameno po deseti stupních a podesta o hloubce 1800 mm v průchozí výšce. (v neprůchozí s monolitickým průvlakem 2050 mm). Konstrukce schodiště je založená na základovém pasu a vynáší jej stropní desky a monolitické průvlakky.

D.1.6.a.6 ZÁBRADLÍ

Hlavním prvkem je betonářská výztuž roxor o průměru 32 mm, která slouží jako madlo ve výšce dané ČSN. Kotveno je pomocí ocelové výztuže do monolitické konstrukci a jeho tuhost je zajištěna provázáním a svary s výztuží menšího průměru (D16). Funkci zábradlí plní i obvodová „fasáda“ s výplní z dřevěných hranolů a o půdorysném rozměru 100x200 mm, které ve své výšce mají 8200 mm. Hranoly jsou uchyceny do lehké ocelové konstrukce, která je vynášena rastrem železobetonových monolitických sloupů o půdorysném vymeřu 250x250 mm. Typickým prvkem plnící ochrannou funkci pro zábradlí je nerezová lanková síť s okem o velikosti 80 mm, která je kotvena do vlastního vynášecího systému (viz. D.1.6.b.4)

D.1.6.a.7 OSVĚTLENÍ

Celý prostor schodiště a přilehlé komunikaci vedoucí k východu na volný prostor je osvětlen pomocí liniového mechanismu s bodovým osvětlením. Systém osvětlení je vynášen pomocí nerezové duté trubky v barvě RAL 6033, uchycené do monolitické stropní konstrukce. Bodové osvětlení je umístěné v rastru přibližně 800 mm. V místech s požárními rizikem a požadavkem dle ČSN na evakuaci osob je umístěn u světla v trubce nouzový modul 230 V 25W/1h.

D.1.6.a.8 POŽÁRNÍ ZABEZPEČENÍ

Schodiště jako nechráněná úniková cesta slouží k evakuaci osob ze 2. a 3. NP. V 1. NP je umístěn, ve výšce 700 mm ke spodní hraně, box s přenosným hasícím přístrojem B55. První a poslední stupeň každého ramene je odlišen pomocí luminiscenční hliníkové pásky v kruhovém tvaru. Označení únikového východu je zabezpečeno pomocí ukazatele umístěného ve výšce 2750 mm nad úrovní podlahy na monolitickém průvlaku. Ukazatel je s osvětlením a vlastním záložním zdrojem. Minimální doba osvětlení na NÚC je stanovena na 15 min, tato doba je zajištěna i v moment výpadku proudu pomocí nouzového modulu 230 V 25W/1h.

D.1.6.a.9 POUŽITÉ ZDROJE

<https://online.ferona.cz>

http://www.carlstahl-architektura.cz/downloads/2022_frameworkx_broschuere.pdf

<https://www.kondor.cz/zavitove-tyce/c-1430/>

<https://www.bozpz.cz/aktuality/bezpecnostni-pozarni-znaceni/>

D01 - KOTVENÍ Z01 DO NOSNÉ KONSTRUKCE M 1:10

KOTEVNÍ ŠROUB DO BETONU
EJOT BS-R 4x, 80 mm

NEREZOVÝ VRUT DO DŘEVA

KOTEVNÍ OCELOVÁ DESKA NAVAŘENÁ
NA U PROFIL 150x150x10 mm

OCELOVÝ U PROFIL 150x150x10 mm

NEREZOVÁ PŘÍTLAČNÁ KRYCÍ LIŠTA tl. 2 mm

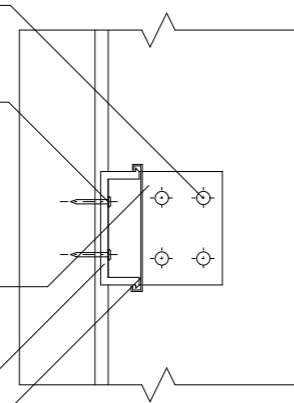

Kotvení ocelového U profilu s krycí
přítláčnou lištou
Nerezová tyč D15 mm, pro vypnutí
lankové nerez. sítě

SV01

Značení směru úniku s nouzovým
modulem 230 V 25W/1h

Dřevěný hranol 100x200 mm
D01

ŘEZ A-A'

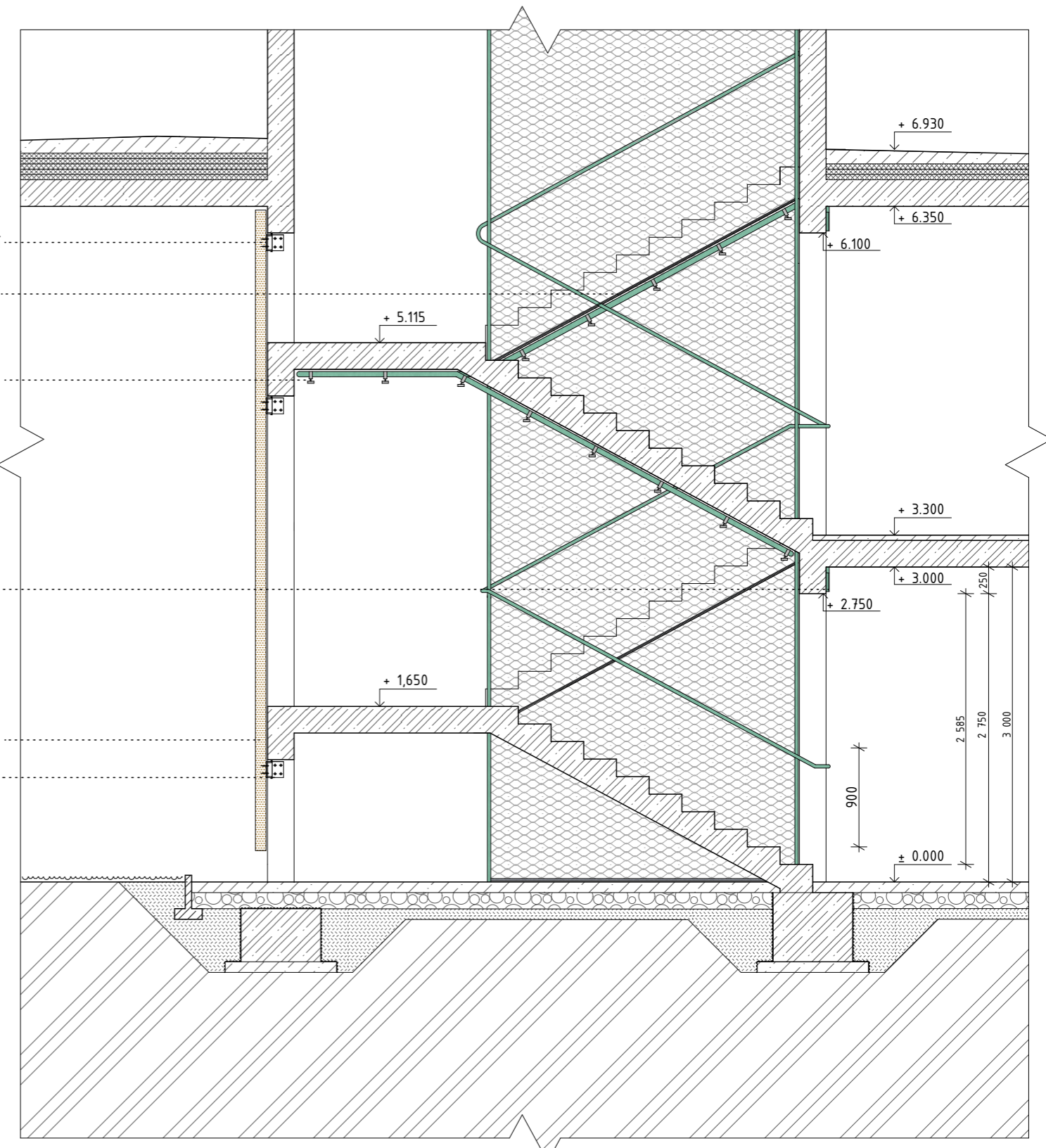

LEGENDA POVRCHŮ

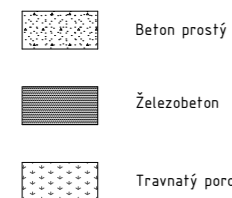

LEGENDA MATERIÁLŮ

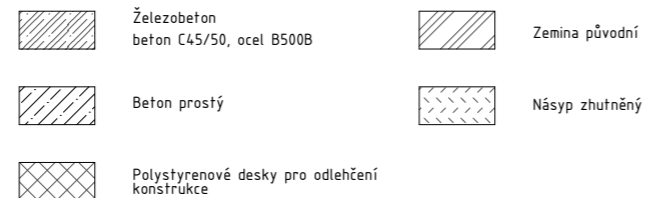

LEGENDA OZNAČENÍ

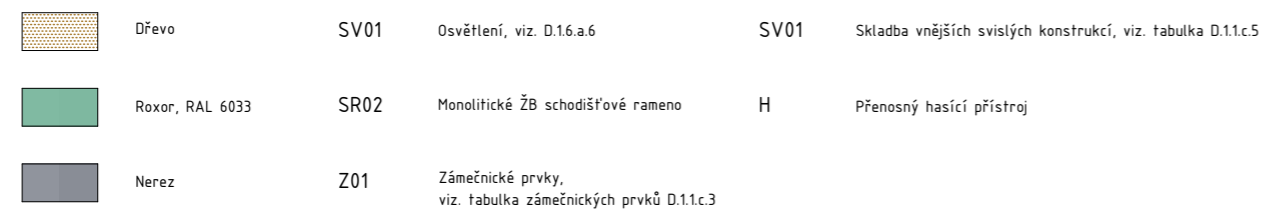

S - JTSK Bpv
±0.000 = 317,20 m.n.m

ústav	15128 Ústav navrhování	vedoucí ústavu	doc. Ing. arch. Dalibor Hlaváček Ph.D.	FAKULTA ARCHITEKTURNY ČVUT V PRAZE	
vedoucí práce	doc. Ing. arch. Dalibor Hlaváček Ph.D.	konzultant	doc. Ing. arch. Dalibor Hlaváček Ph.D.		
vypracoval	Jan Johanides			datum	22.05/2023
stupeň práce	ATBP - bakalářská práce	název práce	Pavilon žiraf - Plzeň	formát výkresu	A3
část práce	D.1.6 - Interiér			měřítko výkresu	1:50
obsah výkresu	D01, ŘEZ A-A'			číslo výkresu	D.1.6.b.2

ŘEZ B-B'

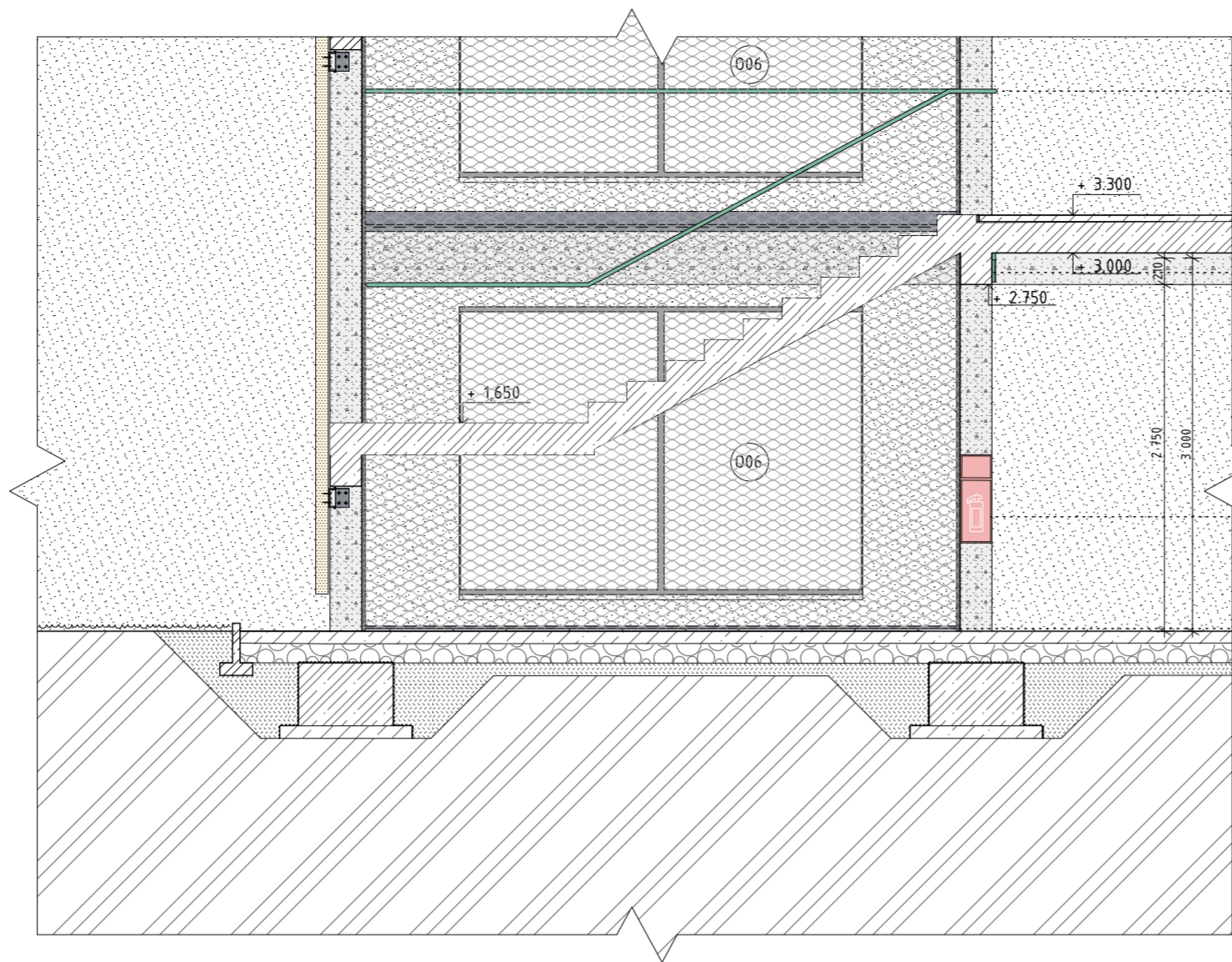

Madlo roxor D32 mm, povrchová úprava RAL 6033

Značení směru úniku s nouzovým modulem 230 V 25W/1h

Požární skříň na přenosný hasicí přístroj - 250x300x700 mm spodní hrana ve výšce 700 mm

Nerezová tyč D15 mm, pro vypnutí lankové nerez. sítě

ŘEZ C-C'

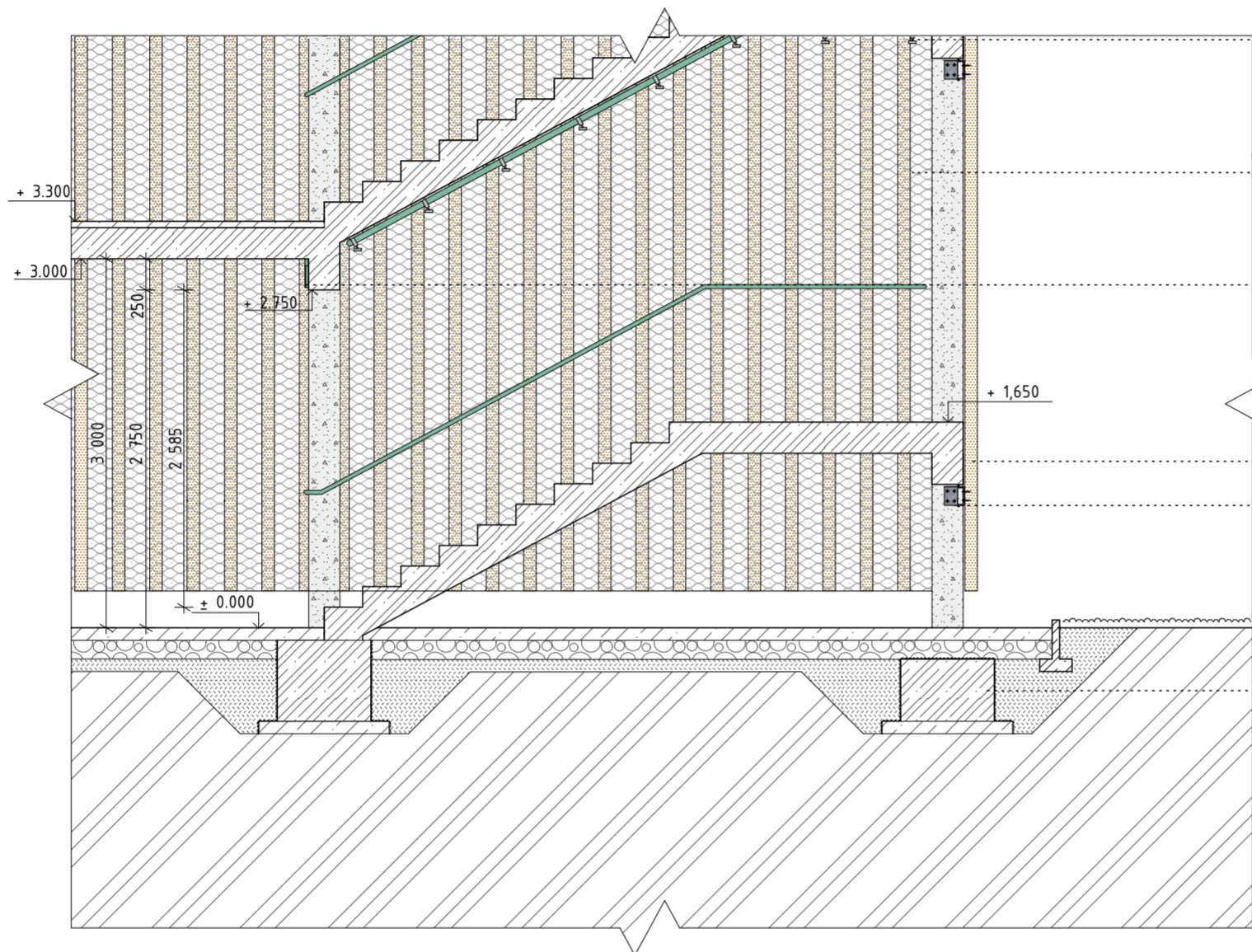

SV01

nerezová lanková síť, velikost oka 80x160 mm

Značení směru úniku s nouzovým modulem 230 V 25W/1h

Dřevěný hranol 100x200 mm D01

Základový ŽB pás 500x500 mm

ŘEZ D-D'

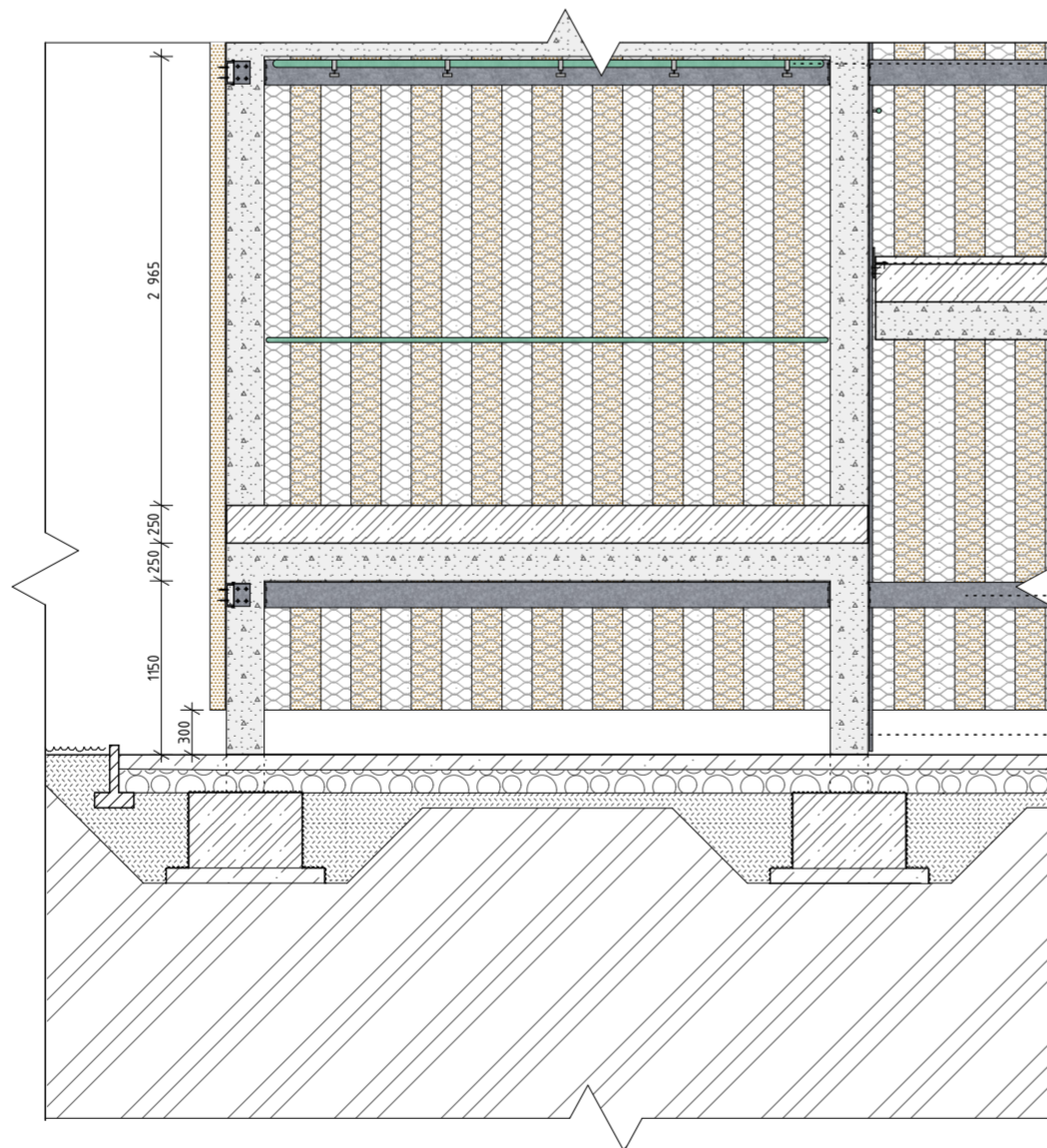

Ocelová bežešvá trubka D50 mm, pro vedení SV01

ocelový T profil pro ukončení skladby podlahy 200x80x10 mm

Krycí přítláčná nerezová lišta

Nerezová tyč D15 mm, pro vypnutí lankové nerez. sítě

LEGENDA POVRCHŮ

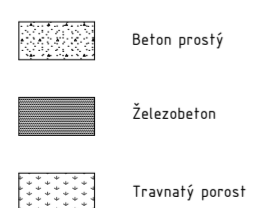

LEGENDA MATERIÁLŮ

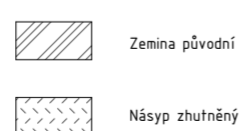
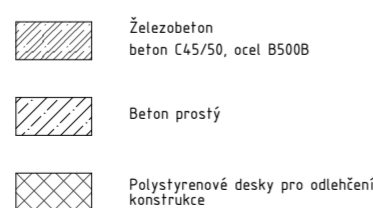

LEGENDA OZNAČENÍ

Dřevo	SV01	Osvětlení, viz. D.1.6.a.6	SV01	Skladba vnějších svislých konstrukcí, viz. tabulka D.1.1.c.5
Roxor, RAL 6033	SR02	Monolitické ŽB schodišřové rameno	H	Přenosný hasicí přístroj
Nerez	Z01	Zámečnické prvky, viz. tabulka zámečnických prvků D.1.1.c.3		

S - JTSK Bpv
±0.000 = 317,20 m.n.m

ústav	15128 Ústav navrhování	vedoucí ústavu	doc. Ing. arch. Dalibor Hlaváček Ph.D.
vedoucí práce	doc. Ing. arch. Dalibor Hlaváček Ph.D.	konzultant	doc. Ing. arch. Dalibor Hlaváček Ph.D.
vypracoval	Jan Johanides		
stupeň práce	ATBP - bakalářská práce	název práce	Pavilon žiraf - Plzeň
část práce	D.1.6 - Interiér		
obsah výkresu	POHLEDY		
datum	22.05/2023		
formát výkresu	A2		
měřítko výkresu	1:50		
číslo výkresu	D.1.6.b.3		



D02 - KOTVENÍ ROXOROVÉHO ZÁBRADLÍ

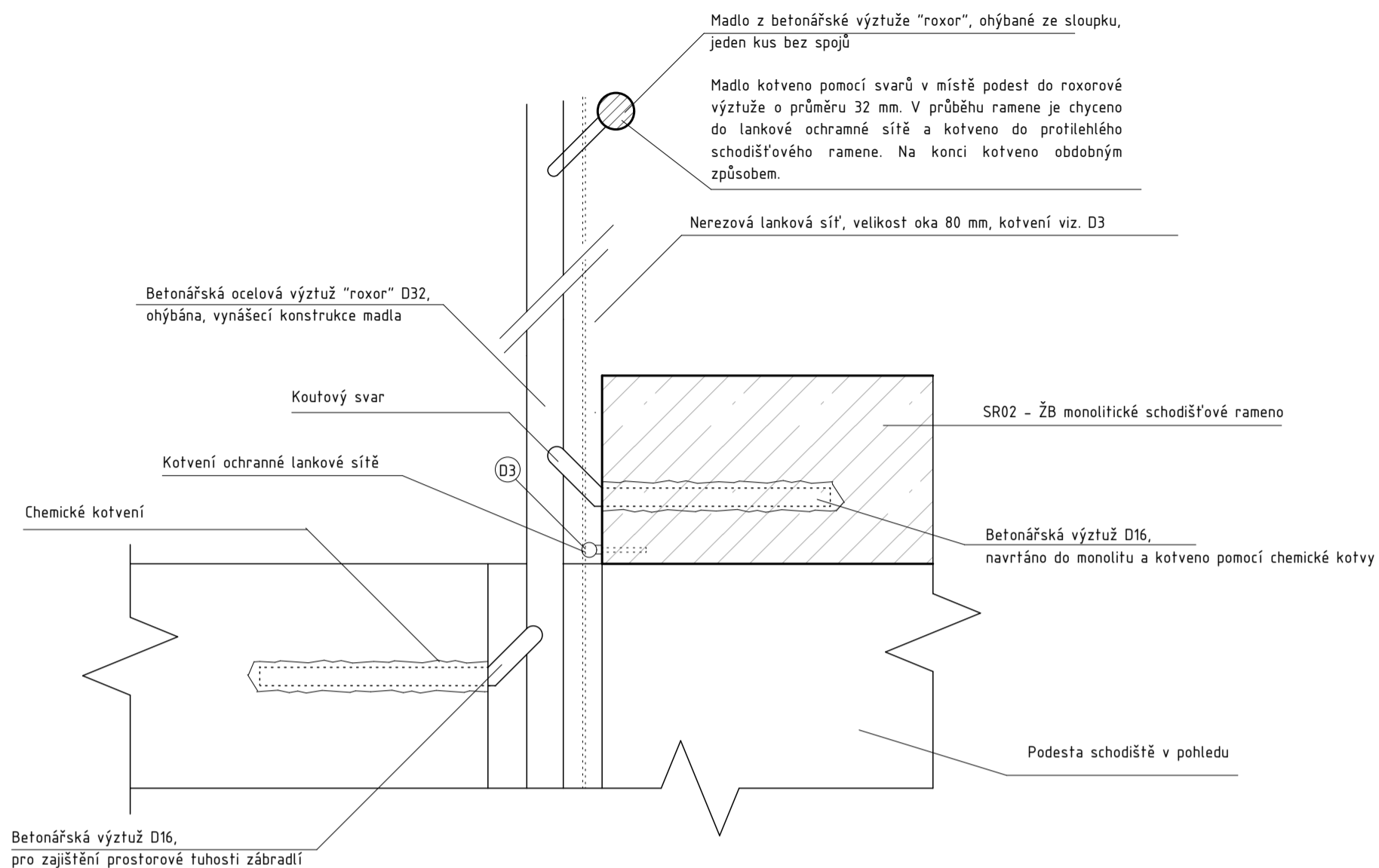

D03 - KOTVÍCÍ PRVEK LANKOVÉ SÍTĚ M 1:1

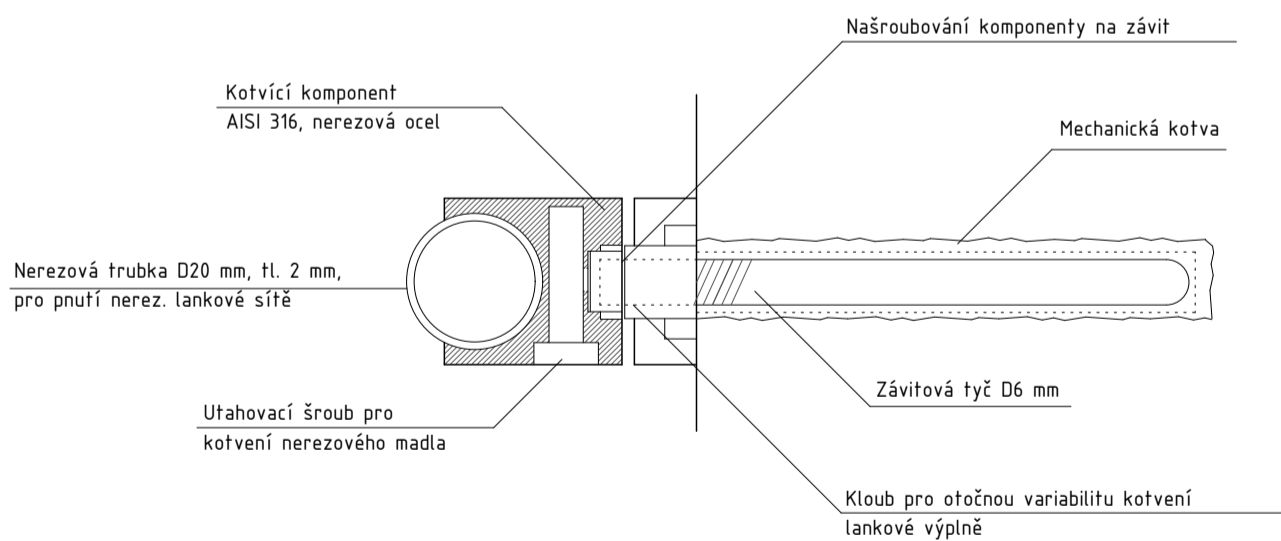

S - JTSK Bpv
±0.000 = 317,20 m.n.m

ústav	15128 Ústav navrhování	vedoucí ústavu	doc. Ing. arch. Dalibor Hlaváček Ph.D.	 FAKULTA ARCHITEKTURY ČVUT V PRAZE	
vedoucí práce	doc. Ing. arch. Dalibor Hlaváček Ph.D.	konzultant	doc. Ing. arch. Dalibor Hlaváček Ph.D.		
vypracoval	Jan Johanides			datum	22.05/2023
stupeň práce	ATBP - bakalářská práce	název práce	Pavilon žiraf - Plzeň	formát výkresu	A3
část práce	D.1.6 - Interiér			měřítko výkresu	1:5/1:1
obsah výkresu	Detaily kotvení zábradlí			číslo výkresu	D.1.6.b.4



bakalářská práce

D.1.6.c

VÝPIS A SPECIFIKACE

Název projektu	Pavilon žiraf Plzeň
Místo stavby	Pod Vinicemi, 928/9, 301 00, Plzeň 1, k.ú. Plzeň [721981]
Ústav	15128 Ústav navrhování
Vedoucí ústavu	doc. Ing. Arch. Dalibor Hlaváček Ph.D
Vedoucí práce	doc. Ing. Arch. Dalibor Hlaváček Ph.D
Konzultant	doc. Ing. Arch. Dalibor Hlaváček Ph.D, Ing. arch. Martin Čeněk, Ph.D.
Vypracoval	Jan Johanides
Datum	24.05.2023

OBSAH

D.1.6.c.1 roxorová výztuž	-2-
D.1.6.c.2 osvětlení	-3-
D.1.6.c.3 Nouzový modul	-4-

D.1.6.c.1 ROXOROVÁ VÝZTUŽ

Roxorová betonářská ocelová výztuž o průměru 32 mm slouží jako vynášecí prvek schodišťového madla z výztuže menšího průměru.

Výztuž o průměru 32 mm :

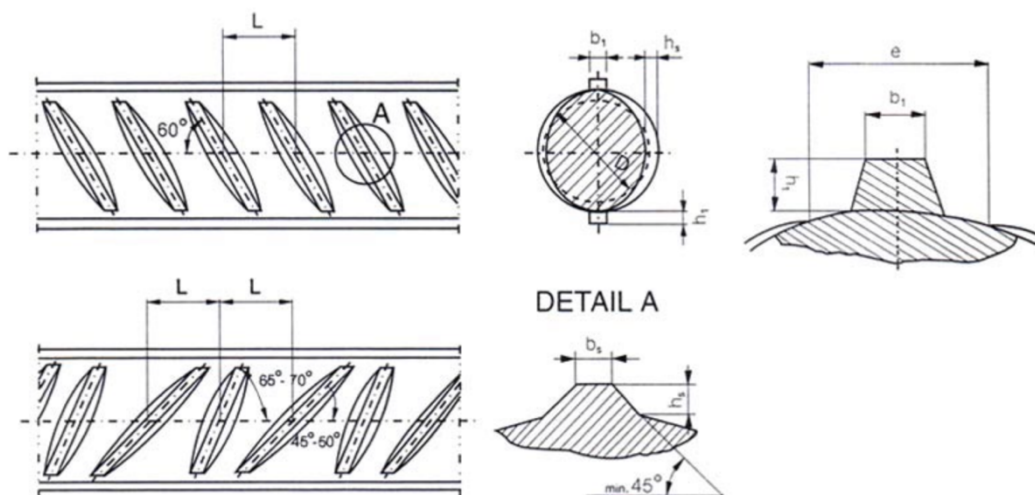

Norma:	DIN 488	
Jmenovitý průměr	D	32 mm
Plocha průřezu		8,43 cm ²
Hmotnost		6,31 kg/m
Poznámka		v tyčích

Výztuž o průměru 16 mm užitá jako madlo zábradlí :

Norma:	DIN 488	
Jmenovitý průměr	D	16 mm
Plocha průřezu		2,01 cm ²
Hmotnost		1,58 kg/m
Minimální výška šikmého žebírka ve středu	h_s	1,04 mm
Minimální výška šikmého žebírka ve čtvrt bodech	h_{sv}	0,72 mm
Šířka hlavy šikmého žebírka	b_s	1,6 mm
Rozteč šikmých žebírek	L	9,6 mm
Přípustná odchylka rozteče šikmých žebírek		±15 %
Maximální výška podélného výstupku	h_1	1,6 mm
Maximální vzdálenost mezi konci žebírek	e	3,2 mm
Poznámka		v tyčích

D.1.6.c.2 OSVĚTLENÍ

Prvek osvětlení sestaven pomocí bodovým led osvětlením v antracitové šedé barvě s nastavitelným směrem osvětlení. Osvětlení bude kotveno nerezové broušené trubky o průměru 60 mm.

Specifikace osvětlení

Barevná úprava : antracitová šedá

Stupeň ochrany : IP 54 (zaručuje ochranu před vodou a prachem)

Žárovka : Patice GU10 pro vyměnitelnou led žárovku

Rozměr : 110 x 112 mm s průměrem 60 mm

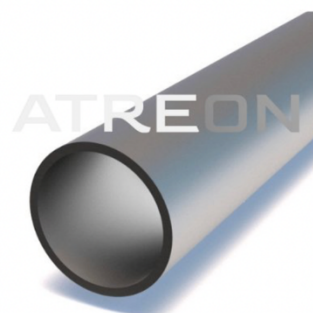
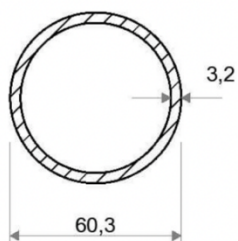
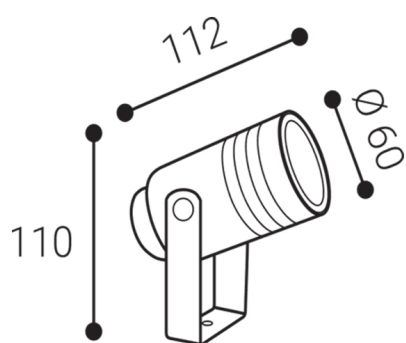

D.1.6.c.3 NOUZOVÝ MODUL

Osvětlení je zabezpečeno nouzovým modulem pro zajištění osvětlení únikové cesty při výpadku proudu.

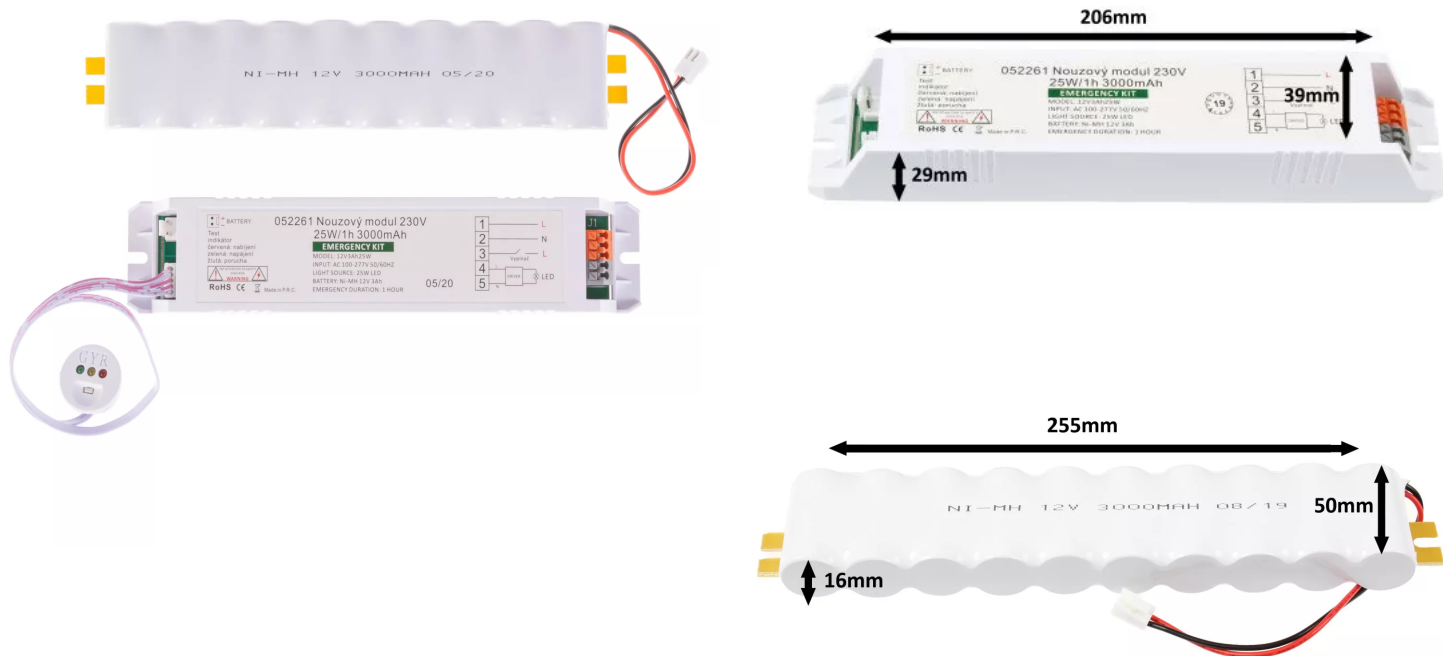



bakalářská práce

E

DOKLADOVÁ ČÁST

Název projektu	Pavilon žiraf Plzeň
Místo stavby	Pod Vinicemi, 928/9, 301 00, Plzeň 1, k.ú. Plzeň [721981]
Ústav	15128 Ústav navrhování
Vedoucí ústavu	doc. Ing. Arch. Dalibor Hlaváček Ph.D
Vedoucí práce	doc. Ing. Arch. Dalibor Hlaváček Ph.D
Vypracoval	Jan Johanides
Datum	24.05.2023



2/ ZADÁNÍ bakalářské práce

jméno a příjmení: **Jan Johanides**
datum narození: **15. 2. 2000**
akademický rok / semestr: **2022/23 – letní semestr**
obor: **Architektura a urbanismus**
ústav: **Ústav navrhování II**
vedoucí bakalářské práce: **doc. Ing. arch. Dalibor Hlaváček, Ph.D.**
Ing. arch. Martin Čeněk
téma bakalářské práce: **Pavilon žiraf - Plzeň**

zadání bakalářské práce:

1/ popis zadání projektu a očekávaného cíle řešení

Tématem studie pro BP byl nový pavilon žiraf a dalších afrických zvířat v rámci rozšíření plzeňské zoologické zahrady. Součástí řešení byl koncept celého prostoru nové části zoo vč. napojení na existující zahradu a podrobněji pak samotný pavilon žiraf se zázemím, restaurací a dalšími provozy.

Cílem bakalářské práce je dopracování studie pro BP do úrovně dokumentace pro stavební povolení. Smyslem je především transformace architektonického konceptu domu do navazujícího stupně dokumentace a koordinace požadavků zúčastněných profesí.

2/ popis závěrečného výsledku, výstupy a měřítko zpracování

Obsah projektu odpovídá projektové dokumentaci pro vydání stavebního povolení (příloha č. 5 k vyhlášce č. 499/2006 Sb. o dokumentaci staveb) a v omezeném rozsahu dokumentaci pro provádění stavby.

Základní členění dokumentace:

- A. Průvodní zpráva
- B. Souhrnná technická zpráva
- C. Situační výkresy
- D. Dokumentace objektů a technických a technologických zařízení
- E. Dokladová část

Obsah architektonicko-stavební části:

- a. půdorysy základů, jednotlivých podlaží a střechy (1:100)
- b. min. 2 charakteristické řezy (1:100)
- c. pohledy (1:100)
- d. detaily – soustava architektonicko-konstrukčních detailů dokládající řešení ucelené části fasády (bude specifikováno s vedoucím BP) (1:10 – 1:20)
- e. interiér – celkové řešení vybraného interiérového prostoru vč. detailního rozpracování jednoho interiérového prvku a jeho návaznosti na navazující konstrukce (pohledy na stěny, celkový řez, detaily 1:5 – 1:10, axonometrie nebo vizualizace)
- f. tabulky výrobků vybraného segmentu stavby v rozsahu dle dohody s vedoucím BP
- g. skladby podlah, střech a stěn

3/ seznam případných dalších dohodnutých částí BP

Obsah dalších částí bude upřesněn po dohodě s konzultanty (konstrukční řešení, požárně bezpečnostní řešení, tzb, realizace staveb...).

Datum a podpis studenta

2. 3. 2023

Datum a podpis vedoucího BP

registrováno studijním oddělením dne

České vysoké učení technické v Praze, Fakulta architektury

Autor: Jan Johanides

Akademický rok / semestr: 2022/23

Ústav číslo / název: 15128 ústav navrhování 2

Téma bakalářské práce - český název:

Pavilon žiraf - plzeň

Téma bakalářské práce - anglický název:

Giraf pavilion - Pilsen

Jazyk práce: český jazyk

Vedoucí práce: Doc. Ing. Arch. Dalibor Hlaváček, Ph.D

Oponent práce:

Klíčová slova (česká): Pavilon žiraf Plzeň, stavba s občanským využitím, občanská vybavenost

Anotace (česká): Organické jádro rozplývající se do jasně čitelného a jednotného tvaru. Průsvitná opona domu postupně vypráví příběh a zároveň vytváří intimní místo pro chov žiraf. Za skořápkou lamelové fasády se nám postupně odkrývá život žirafy Rothschildovy. Fasáda pavilonu vypráví příběh o savanské královně, která si potrpí na soukromí. Ze stinných prostorů mnohaúrovňové fasády postupně poznáváme nejvyšší zvíře světa. Jeho dvoupodlažnost jasně udává principy domu, který prosvítá skrze dřevěné lamely, jenž nám postupně odhalují tyto principy. Organický tvar, vycházející z potřeb žiraf, vyčnívá z jednotné skořáčky domu a symbolizuje touhu po nadhledu nad svým okolím, na kterém si zakládají. Pavilon jasně definuje urbanistický koncept pozemku, jelikož vytváří komunikační linii skrz zoo.

Anotace (anglická): An organic core that melts into a clearly legible and uniform shape. The translucent curtain of the house gradually tells the story and at the same time creates an intimate place for breeding giraffes. Behind the shell of the lamella facade, the life of the Rothschild's giraffe is gradually revealed to us. The facade of the pavilion tells the story of a Savannah queen who takes privacy. From the shady spaces of the multi-level facade, we gradually get to know the tallest animal in the world. Its two-storey clearly sets out the principles of the house, which shines through the wooden slats, which gradually reveal these principles to us. The organic shape, based on the needs of giraffes, protrudes from the uniform shell of the house and symbolizes the desire for a view of their surrounding.

Prohlášení autora

Prohlašuji, že jsem předloženou bakalářskou práci vypracoval samostatně a že jsem uvedl veškeré použité informační zdroje v souladu s „Metodickým pokynem o etické přípravě vysokoškolských závěrečných prací.“

V Praze dne 26.5. 2023

Podpis autora bakalářské práce

Tento dokument je nedílnou, povinnou součástí bakalářské práce i portfolia (titulní list)



PRŮVODNÍ LIST

Akademický rok / semestr	2022/2023 LETNÍ SEMESTR	
Ateliér	ATELIÉR HLAVÁČEK - ŽENĚK	
Zpracovatel	JAN JOHANIDES	
Stavba	PAVILON ŽIRAF PLZEŇ	
Místo stavby	POD VINICEMI, 301 DD, PLZEŇ	
Konzultant stavební části	ING. MILOŠ REHBERGER	
Další konzultace (jméno/podpis)	DOC. ING. KAREL LORENZ, CSC.	
	DOC. ING. DANIELA BOŠOUA, PHD.	
	ING. RADKA PERNICOVÁ, PHD.	
	DOC. ING. LENKA PROKOPOVÁ, PHD.	
	DOC. ING. ARCH. DALIBOR HLAVÁČEK, PHD.	

ZÁVAZNÝ OBSAH SOUHRNNÉ A STAVEBNÍ ČÁSTI		
Souhrnná technická zpráva	Průvodní zpráva	
	Technická zpráva	architektonicko-stavební části
		statika
		TZB
	realizace staveb	
Situace (celková koordinační situace stavby)		
Půdorysy		
Řezy		
Pohledy		
Výkresy výrobků		
Details		

ZPRACOVÁNO V JIHOZÁPADNÍM ROZSAHU 15/11/23

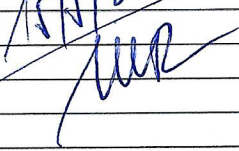

PRŮVODNÍ LIST

Tabulky	Výplně otvorů (okna, dveře)		
	Klempířské konstrukce		
	Zámečnické konstrukce		
	Truhlářské konstrukce		
	Skladby podlah		
	Skladby střech		

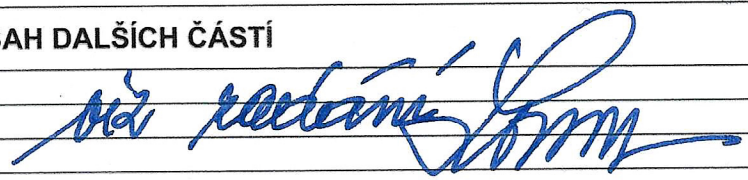
ZÁVAZNÝ OBSAH DALŠÍCH ČÁSTÍ		
Statika		
TZB	viz. samostatné zadání J. K.	
Realizace	viz. zadání J. K.	
Interiér	viz. zadání J. K.	

DALŠÍ POŽADOVANÉ PŘÍLOHY	

Jednotlivé přílohy projektu budou zpracovány v souladu s podkladem OBSAH BAKALÁRSKÉ PRÁCE – ARCHITEKTURA A URBANISMUS.

Formální provedení projektu (formát, počty paré atd.) určí vedoucí práce.

Bakalářský projekt

RÁMCOVÉ ZADÁNÍ STATICKÉ ČÁSTI

Jméno studenta: JAN JOHANIDES

Pedagogové pověřeni vedením statických částí bakalářských projektů: doc. Ing. Karel Lorenz, CSc., doc. Dr. Ing. Martin Pospíšil, Ph.D., Ing. Miroslav Vokáč, Ph.D., Ing. Miloslav Smutek, Ph.D., Ing. Tomáš Bittner, Ph.D., Ing. Marián Veverka, Ph.D.

Řešení nosné konstrukce zadaného objektu. Podrobnost by měla odpovídat projektu pro stavební povolení. Bude zpracováno a členěno podle Vyhlášky o dokumentaci staveb 499/2006 Sb., změny 63/2013 Sb. a 405/2017 Sb. <https://www.cka.cz/cs/pro-architektvy/legislativa/pravni-predpisy/provadeci-vyhlasky/1-3-1-provadeci-vyhlasky-ke-stavebnimu-zakonu/vyhlaska-o-dokumentaci-staveb-499-2006-aktualni-po.pdf>

D.1.2 Stavebně konstrukční řešení

D.1.2.a) Technická zpráva

citace 499/2006 Sb.: Popis navrženého konstrukčního systému stavby, výsledek průzkumu stávajícího stavu nosného systému stavby při návrhu její změny; navržené materiály a hlavní konstrukční prvky; hodnoty užitných, klimatických a dalších zatížení uvažovaných při návrhu nosné konstrukce; návrh zvláštních, neobvyklých konstrukcí nebo technologických postupů; zajištění stavební jámy; technologické podmínky postupu prací, které by mohly ovlivnit stabilitu vlastní konstrukce, případně sousední stavby; zásady pro provádění bouracích a podchycovacích prací a zpevňovacích konstrukcí či prostupů; požadavky na kontrolu zakrývaných konstrukcí; seznam použitých podkladů, norem, technických předpisů apod.; specifické požadavky na rozsah a obsah dokumentace pro provádění stavby, případně dokumentace zajišťované jejím zhotovitelem.

Strukturovaný popis nosné konstrukce, kde bude popsána koncepce a působení konstrukce jako celku, včetně ztužujícího systému a případného rozdělení na dilatační úseky, přehled uvažovaných proměnných zatížení, návrhová životnost stavby, popis atypických částí a stručný popis typických částí nosné konstrukce včetně základů, základové poměry. Prvky, které byly zadány ke statickému výpočtu (viz další odstavec), budou popsány podrobněji.

D.1.2b) Statické posouzení

citace 499/2006 Sb.: Použité podklady - základní normy, předpisy, údaje o zatíženích a materiálech, ověření základního koncepčního řešení nosné konstrukce; posouzení stability konstrukce; stanovení rozměrů hlavních prvků nosné konstrukce včetně jejího založení; dynamický výpočet, pokud na konstrukci působí dynamické namáhání

Výpočet omezeného počtu prvků určí vedoucí statické části BP v závislosti na složitosti a rozsahu objektu, většinou se předpokládá výpočet tří až čtyř prvků (např. stropní deska, stropní průvlak, sloup apod.). Ostatní rozměry konstrukce budou určeny především empiricky.

D.1.2c) Výkresová část

citace 499/2006 Sb.: Výkresy základů, pokud tyto konstrukce nejsou zobrazeny ve stavebních výkresech základů; tvar monolitických betonových konstrukcí; výkresy sestav dílců montované betonové konstrukce; výkresy sestav kovových a dřevěných konstrukcí apod.

Návrh koncepce a uspořádání nosné konstrukce, výsledek bude zachycen odpovídajícími výkresy v rozsahu určeném vedoucím statické části BP (podle počtu podlaží, rozměrů stavby, složitosti apod.). Výsledkem budou výkresy tvaru s odpovídajícími sklopenými řezy (u železobetonové konstrukce), výkresy skladby (u prefa, oceli, dřeva apod.) v půdorysu a řezech. Zpravidla je vhodné měřítko 1:100, (1:200 u rozsáhlých staveb). Účelem výkresů je především vyjasnit její tvar a statické působení, a to zejména u tvarově složitých staveb. Z výkresů by měl být zřejmý i ztužující systém stavby. Dále budou zhotoveny cca 2 podrobnější výkresy (např. výkresy výztuže průvlaku a sloupu v měřítku 1:20, nebo detaily styků ocelové nebo dřevěné konstrukce apod.)

Konkrétní rozsah zadání stanovuje vedoucí statické části bakalářské práce.

Praha,..... podpis vedoucího statické části



BAKALÁŘSKÝ PROJEKT
ARCHITEKTURA A URBANISMUS
ZADÁNÍ Z ČÁSTI TZB

Ústav : Stavitelství II – 15124
Akademický rok : ... 2022 / 2023 ...
Semestr : ... Letní semestr ...
Podklady : <http://15124.fa.cvut.cz>

Jméno studenta	JAN JOHANIDES
Konzultant	doc. Ing. Lenka Prošopová, Ph.D.

Obsah bakalářské práce:

Koncepce řešení rozvodů TZB v rámci zadaného objektu.

- **Koordinační výkresy návrhů vedení jednotlivých instalací v podlažích**

Návrh vedení vnitřních rozvodů vody (pitné , provozní, požární, odpadní splaškové – šedé a bílé), způsob nakládání s dešťovou vodou (akumulace, retence, vsakování), rozvodů plynu systému vytápění, větrání, chlazení, návrh vnitřního domovního rozvodu elektrické energie a způsob nakládání s tuhými komunálními odpady.

Umístění instalačních, větracích, výtahových šachet, případně alternativní stavební úpravy pro stoupačí a odpadní vedení, umístění komínů a trvale otevřených větracích otvorů. U rozvodů elektrické energie umístit hlavní a podružné rozvaděče, u požárního vodovodu hydrantové skříňe, případně zázemí pro SHZ (nádrž a strojovna). V rámci stavby (nebo souboru staveb) definovat a umístit zdroj pro vytápění, ohřev TV, strojovnu vzduchotechniky, příp. chlazení. Vymežit prostor pro silno a slaboproudé rozvodny, MaR a podle potřeby pro záložní zdroj energie. Vyznačit místa pro měření spotřeby, regulaci a revizi vedení.

Půdorysy v měřítku 1 : 100.....

- **Souhrnná koordinační situace širších vztahů**

Návrh osazení objektu na pozemku, vyznačení vedení jednotlivých rozvodů technické infrastruktury a vytrasování jednotlivých domovních přípojek s osazením jejich kontrolních objektů (výstupní a revizní šachty, objekty pro hospodaření s dešťovou vodou, technologické šachty, vodoměrné šachty, HUP, přípojkové skříňe, umístění popelnic...). Zakreslit případné napojení na lokální zdroje vody nebo lokální způsob likvidace odpadních vod.

Měřítko : 1 : 200.....

- **Bilanční výpočty**

Předběžný návrh profilů přípojek (voda, kanalizace), velikost akumulčních/retenčních /vsakovacích objektů, předběžná tepelná ztráta objektu, orientační návrh větracích/chladících zařízení (velikost vzduchotechnické jednotky a minimálně rozměry hlavních distribučních vzduchotechnických rozvodů).

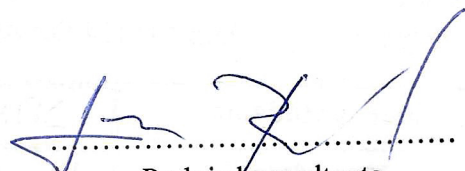

- **Technická zpráva**

Praha, 4.3. 2023

.....
Podpis konzultanta

* Možnost případné úpravy zadání konzultantem

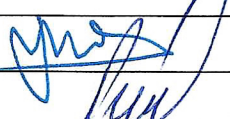
Ustav : Stavitelství II – 15124
Předmět : **Bakalářský projekt**
Obor : **Realizace staveb (PRES1)**
Ročník : 4. ročník. 8. semestr
Semestr : letní
Konzultant : Ing. Radka Pernicová, Ph.D.
Informace a podklady : <http://15124.fa.cvut.cz/>

Jméno studenta	JAN JOHANIDES	Podpis	
Konzultant	Ing. Radka Pernicová	Podpis	

Podepsané zadání přiložte jako přílohu k zadávacím listům bakalářské práce

Obsah – bakalářské práce– letní semestr

Bakalářská práce z části realizace staveb (PRES1) vychází ze cvičení PRES1, které může sloužit jako podklad pro zpracování bakalářské práce. **Cvičení z PRES1 vložené bez úprav a značení (viz dále) do bakalářské práce nebude uznáno.**

Obsah části Realizace staveb (PRES1):

1. Textová část:

- 1.1. Návrh postupu výstavby řešeného pozemního objektu v návaznosti na ostatní stavební objekty stavby se zdůvodněním. Vliv provádění stavby na okolní stavby a pozemky.
- 1.2. Návrh zdvihacích prostředků, návrh výrobních, montážních a skladovacích ploch pro technologické etapy zemní konstrukce, hrubá spodní a vrchní stavba.
- 1.3. Návrh zajištění a odvodnění stavební jámy.
- 1.4. Návrh trvalých záborů staveniště s vjezdy a výjezdy na staveniště a vazbou na vnější dopravní systém.
- 1.5. Ochrana životního prostředí během výstavby.
- 1.6. Rizika a zásady bezpečnosti a ochrany zdraví při práci na staveništi, posouzení potřeby koordinátora bezpečnosti a ochrany zdraví při práci a posouzení potřeby vypracování plánu bezpečnosti práce.

2. Výkresová část:

2.1. Celková situace stavby se zakreslením zařízení staveniště:

- 2.1.1. Hranic staveniště – trvalý zábor.
- 2.1.2. Staveništní komunikace s vjezdy a výjezdy ze staveniště a vazbou na vnější dopravní systém.
- 2.1.3. Zdvihacích prostředků s jejich dosahy, základnou a případně jeřábovou dráhou.
- 2.1.4. Výrobních, montážních, skladovacích ploch a ploch pro sociální zařízení a kanceláře.
- 2.1.5. Úpravy staveniště z hlediska bezpečnosti práce a ochrany zdraví při práci.